

APX™ TWO-WAY RADIOS

APX 1000 MODEL 3 QUICK REFERENCE GUIDE



en	de-DE	fr-FR	it-IT	es-ES	pt-PT	nl-NL	da	sv	fi	hu
el	lv	sk	tr	cs	pl	ro	ru	he	ar	



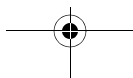
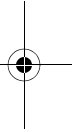
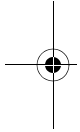



ASTRO® APX™ 1000 Series Digital Portable Radios Quick Reference Card

RF Energy Exposure and Product Safety Guide for Portable Two-Way Radios

ATTENTION!

This radio is restricted to **Occupational use only**. Before using the radio, read the RF Energy Exposure and Product Safety Guide for Portable Two-Way Radios which contains important operating instructions for safe usage and RF energy awareness and control for Compliance with applicable standards and Regulations.

Radio Controls

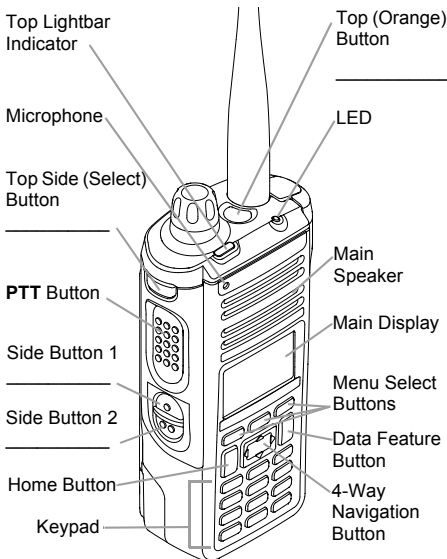
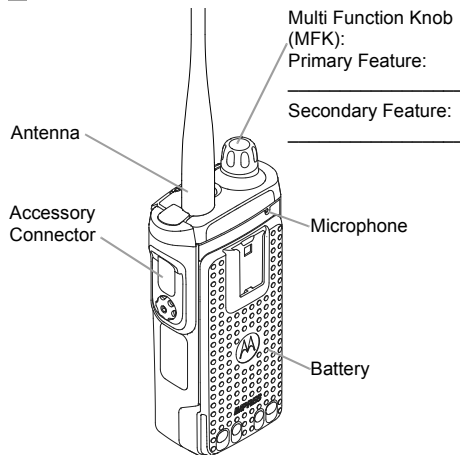

Radio On/Off

- **On** – Press and hold the **MFK** until the display lights up.
- **Off** – Press and hold the **MFK** until you see **Power off?**, then press **Menu Select** button below **Yes**.

Select Zone and Channel

- 1 Press the **MFK** to see  on the screen.
- 2 Turn the **MFK** to scroll to desired zone or channel.

- 3 Press **MFK** to select the desired zone or channel and exit Mode Change.

Receiving and Transmitting

- 1 Select zone/channel.
- 2 Listen for a transmission.
OR
Press and hold **Volume Set** button.
OR
Press **Monitor** button and listen for activity.
- 3 Adjust volume, if necessary.
- 4 Press the **PTT** button to transmit; release to receive.

Sending an Emergency Alarm

- 1 Press and hold the **Emergency** button*.
- 2 The display shows **Emergency** and the current zone/channel. Radio sounds a short, medium-pitched tone, and the LED blinks red momentarily.
- 3 When acknowledgment is received, you hear four beeps; alarm ends; and radio exits emergency.

*** Default timer of Emergency button press to activate Emergency is 50 milliseconds. This timer is programmable, see Emergency Operation in the user guide for details.**

*To exit emergency at any time, press and hold the **Emergency** button.*

■ Sending an Emergency Call

- 1 Press the **Emergency** button.
- 2 Press and hold the **PTT** button. Speak clearly into the microphone.
- 3 Release the **PTT** button to end call.
- 4 Press and hold **Emergency** button to exit emergency.

*To exit emergency at any time, press and hold the **Emergency** button.*

■ Sending a Silent Emergency Call

- 1 Press the **Emergency** button.
- 2 The display does not change; the LED does not light up, and there is no tone.
- 3 Silent emergency continues until you: Press and hold the **Emergency** button to exit emergency state.
OR
Press and release the **PTT** button to exit the Silent Emergency Alarm mode and enter regular dispatch or Emergency Call mode.

*To exit emergency at any time, press and hold the **Emergency** button.*

■ Display Status Icons

	Receiving a call or data.
	Transmitting a call or data.

	Blinks when the battery is low.
	The more stripes, the stronger the signal strength for the current site (trunking only).
	Direct radio to radio communication or connected through a repeater. On = Direct Off = Repeater
	This channel is being monitored.
	L = Radio is set at Low power. H = Radio is set at High power.
	Scanning a scan list.
	Blinking dot = Detects activity on the Priority-One Channel during scan. Steady dot = Detects activity on the Priority-Two Channel during scan.

	The vote scan feature is enabled.
	On = User is currently associated with the radio. Off = User is currently not associated with the radio. Blinking = Device registration or user registration with the server failed due to an invalid username or pin.
	Data activity is present.
	MFK is in Mode Change feature.
	MFK is in Volume Change feature.
	On = Secure operation. Off = Clear operation. Blinking = Receiving an encrypted voice call.

Menu Navigation

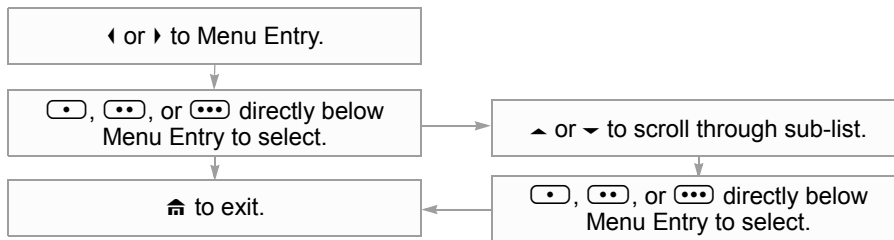



ASTRO® APX™ 1000 Serie Digitale Handsprechfunkgeräte Schnellreferenzkarte

Handbuch zur HF-Energiestrahlung und Produktsicherheit für Handsprechfunkgeräte

ACHTUNG!

Dieses Funkgerät ist nur für eine berufliche Nutzung vorgesehen. Lesen Sie vor Verwendung des Funkgeräts das Handbuch zur HF-Energiestrahlung und Produktsicherheit für Handsprechfunkgeräte, das wichtige Bedienungsanweisungen für den sicheren Umgang und HF-Energiesicherheitsinformationen zur Einhaltung der geltenden Normen und Richtlinien enthält.

Bedienelemente

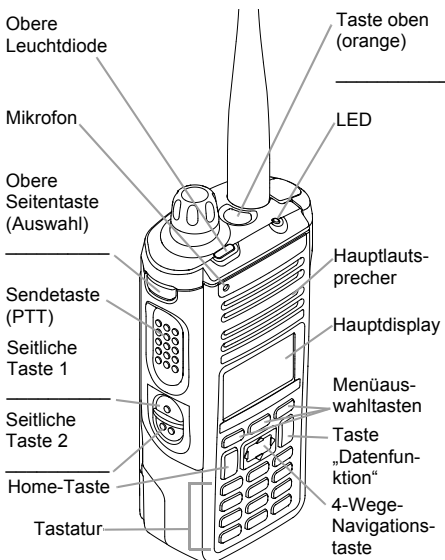
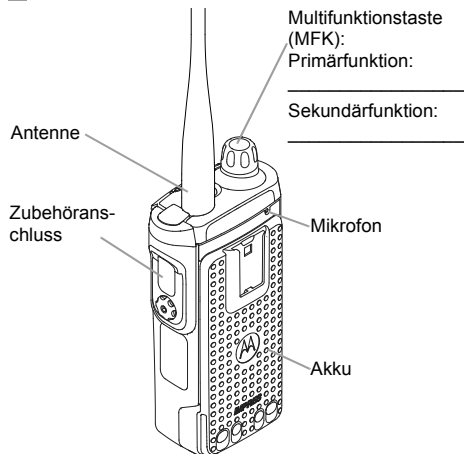

Funkgerät Ein/Aus

- **Ein** – Halten Sie die Multifunktions-taste (MFK) gedrückt, bis die Anzeige aufleuchtet.
- **Aus** – Halten Sie die Multifunktions-taste (MFK) gedrückt, bis **Ausschalten?** angezeigt wird. Drücken Sie dann die **Menüauswahl-taste** unter der Anzeige **Ja**.

Wählen Sie Zone und Kanal aus

- 1 Drücken Sie die Multifunktions-taste (MFK), damit  auf dem Bildschirm angezeigt wird.
- 2 Drehen Sie die Multifunktions-taste (MFK), um zur gewünschten Zone oder zum gewünschten Kanal zu blättern.

- 3 Drücken Sie die Multifunktions-taste (MFK), um die gewünschte Zone oder den gewünschten Kanal auszuwählen und den Moduswechsel zu verlassen.

Signale empfangen und senden

- 1 Wählen Sie die Zone/den Kanal.
ODER
Halten Sie die Taste für die **Lautstärkeneinstellung** gedrückt.
ODER
Drücken Sie die **Überwachungstaste**, um ein Signal zu empfangen.
- 2 Hören Sie, ob eine Übertragung stattfindet.
ODER
Drücken Sie die **Überwachungstaste**, um ein Signal zu empfangen.
- 3 Stellen Sie die Lautstärke ein, falls erforderlich.
- 4 Drücken Sie die **Sendetaste** (PTT), um zu senden; lassen Sie sie wieder los, um zu empfangen.

Notrufsignal senden

- 1 Halten Sie die **Notruftaste*** gedrückt.
- 2 Auf der Anzeige wird **Notruf** und die aktuelle Zone/der aktuelle Kanal angezeigt. Das Funkgerät gibt einen kurzen Ton mittlerer Höhe aus, und die LED-Anzeige blinkt zeitweise rot.
- 3 Bei Empfang der Bestätigung hören Sie vier Signaltöne, der Alarm endet, und das Gerät beendet den Notruf.

** Der Standard-Timer beim Drücken der Notruftaste auf 50 Millisekunden eingestellt. Dieser Timer ist programmierbar, siehe **Notfallbetrieb** Im Benutzerhandbuch für weitere Informationen. Um den Notruf zu beenden, halten Sie die **Notruftaste** gedrückt.*

■ Notruf senden

- 1 Drücken Sie die **Notruftaste**.
- 2 Halten Sie die **Sendetaste** (PTT) gedrückt. Sprechen Sie deutlich in das Mikrofon.
- 3 Lassen Sie die **Sendetaste** (PTT) los, um den Notruf zu beenden.
- 4 Halten Sie die **Notruftaste** gedrückt, um den Notruf zu beenden.



Um den Notruf zu beenden, halten Sie die **Notruftaste** gedrückt.







■ Stille Notrufe senden

- 1 Drücken Sie die **Notruftaste**.
- 2 Die Anzeige ändert sich nicht, die LED leuchtet nicht, und es ertönt kein Signalton.
- 3 Der stille Notruf wird fortgesetzt, bis Sie die folgende Aktion ausführen:
Halten Sie die **Notruftaste** gedrückt, um den Notrufmodus zu beenden.
ODER
Drücken Sie die **Sendetaste** (PTT), und lassen Sie sie los, um den stillen Notrufmodus zu beenden und in den regulären Funkzentralen- oder Notrufmodus zu wechseln.

Um den Notruf zu beenden, halten Sie die **Notruftaste** gedrückt.





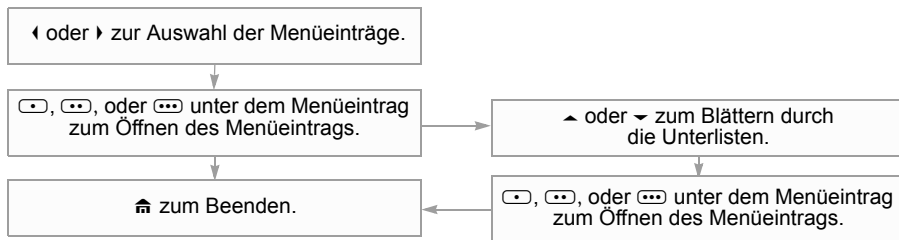

■ Anzeigestatussymbole

	Entgegennehmen von Anrufen oder Daten.
	Senden von Anrufen oder Daten.

	Blinkt, wenn der Akkustand niedrig ist.
	Je mehr Balken angezeigt werden, desto stärker ist das Signal am aktuellen Standort (nur Bündelfunk).
	Direkte Funk-zu-Funk-Kommunikation oder Kommunikation über einen Repeater. An = Direkt Aus = Repeater
	Dieser Kanal wird überwacht.
H ODER L	L = Funkgerät ist auf geringe Leistung eingestellt. H = Funkgerät ist auf hohe Leistung eingestellt.
	Abfragen einer Abfrageliste.
	Blinkender Punkt = Aktivität im Priorität-1-Kanal während des Scanvorgangs. Durchgehend leuchtender Punkt = Aktivität im Priorität-2-Kanal während des Scanvorgangs.

Menünavigation



	Die Abstimmungsabfrage-Funktion ist aktiviert.
	An = Benutzer ist mit dem Funkgerät verbunden Aus = Benutzer ist nicht mit dem Funkgerät verbunden Blinkt = Geräteregistrierung oder Benutzerregistrierung am Server ist aufgrund eines ungültigen Benutzernamens oder ungültiger PIN fehlgeschlagen.
	Datenaktivität ist vorhanden.
	Die Multifunktions-taste (MFK) ist in Modusänderungsfunktion.
	Die Multifunktions-taste (MFK) ist in Lautstärkeänderungsfunktion.
	An = Sicherer Betrieb Aus = Unverschlüsselter Betrieb Blinkt = Verschlüsselter Ruf wird empfangen



Carte de référence rapide Radios portatives numériques ASTRO® APX™ 1000

Sécurité des produits et exposition aux fréquences radio pour les radios professionnelles portatives

ATTENTION !

Cette radio est réservée à un usage professionnel uniquement. Avant d'utiliser la radio, lisez le guide Sécurité des produits et exposition aux fréquences radio pour les radios professionnelles portatives. Il contient d'importantes instructions de fonctionnement relatives à la sécurité et à l'exposition aux fréquences radio, ainsi que des informations sur le contrôle de conformité aux normes et réglementations applicables.

Commandes de la radio

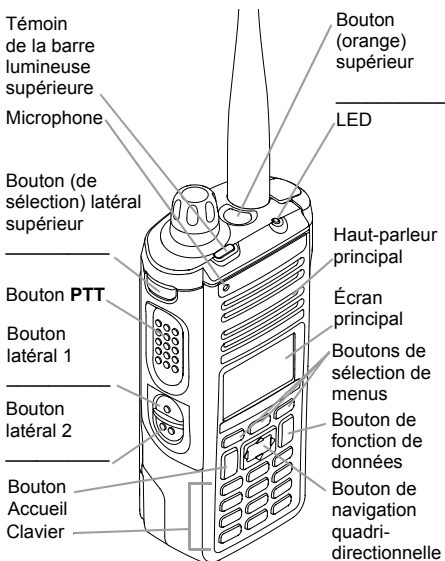
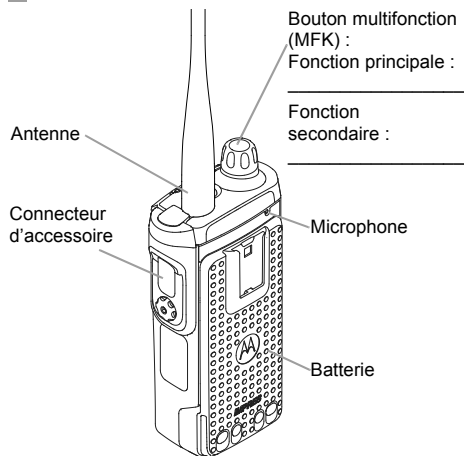

Mise sous tension/hors tension de la radio

- **Mise sous tension** : appuyez de manière prolongée sur le bouton **MFK** jusqu'à ce que l'écran s'allume.
- **Mise hors tension** : appuyez de manière prolongée sur le bouton **MFK** jusqu'à ce que le message **Hors tension?** s'affiche, puis appuyez sur le bouton de **Sélection menu** sous **Oui**.

Sélection de Zone et Canal

- 1 Appuyez sur **MFK** pour voir  à l'écran.
- 2 Tournez le bouton **MFK** pour faire défiler jusqu'à la zone ou au canal souhaité.

- 3 Appuyez sur le bouton **MFK** pour sélectionner la zone ou le canal souhaité et quitter Changement de mode.

Réception et transmission

- 1 Sélectionnez la zone/le canal.
- 2 Écoutez une transmission.
OU
Appuyez sur le bouton de réglage du **volume** et maintenez-le enfoncé.
OU
Appuyez sur le bouton **Moniteur** et attendez une activité.
- 3 Au besoin, réglez le volume.
- 4 Appuyez sur le bouton **PTT** pour transmettre et relâchez-le pour recevoir.

Envoi d'une alarme d'urgence

- 1 Appuyez de manière prolongée sur le bouton **Urgence***.
- 2 L'affichage indique **Urgence**, ainsi que la zone/le canal en cours. Une courte tonalité intermédiaire retentit et la LED clignote momentanément en rouge.
- 3 Lors de la réception de l'accusé de réception, quatre signaux sonores retentissent, l'alarme s'arrête et la radio quitte le mode d'urgence.

* **La temporisation du bouton Urgence est réglée par défaut sur 50 millisecondes.** Cette temporisation est programmable ; reportez-vous à **Gestion de l'urgence** dans le guide de l'utilisateur pour plus d'informations.

Pour quitter le mode d'urgence à tout moment, appuyez de manière prolongée sur le bouton **Urgence**.

■ Envoi d'un appel d'urgence

- 1 Appuyez sur le bouton **Urgence**.
- 2 Maintenez le bouton **PTT** enfoncé. Parlez intelligiblement dans le microphone.
- 3 Pour mettre fin à l'appel, relâchez le bouton **PTT**.
- 4 Pour quitter le mode d'urgence, appuyez de manière prolongée sur le bouton **Urgence**.



*Pour quitter le mode d'urgence à tout moment, appuyez de manière prolongée sur le bouton **Urgence**.*







■ Envoi d'un appel d'urgence muet

- 1 Appuyez sur le bouton **Urgence**.
- 2 L'affichage ne change pas, la LED ne s'allume pas et il n'y a pas de tonalité.
- 3 L'urgence silencieuse continue jusqu'à ce que vous réalisiez les actions suivantes :
Appuyez de manière prolongée sur le bouton **Urgence** pour quitter le mode d'urgence.
OU
Appuyez de manière prolongée sur le bouton **PTT** pour quitter le mode d'alarme d'urgence silencieuse et accéder au mode d'exploitation radio normal ou d'appel d'urgence.

*Pour quitter le mode d'urgence à tout moment, appuyez de manière prolongée sur le bouton **Urgence**.*

■ Icônes d'état d'affichage

	Réception d'un appel ou de données.
	Transmission d'un appel ou de données.

	Clignote lorsque le niveau de charge est faible.
	Plus il y a de lignes, plus le signal est puissant pour le site actuel (ressources partagées uniquement).
	Communication directe radio-radio ou communication via un relais. Actif = direct Inactif = relais
	Ce canal est surveillé.
	L = radio réglée sur une faible puissance. H = radio réglée sur une forte puissance.
	Balayage d'une liste de balayage.
	Point clignotant = détecte une activité sur le canal prioritaire 1 pendant le balayage. Point fixe = détecte une activité sur le canal prioritaire 2 pendant le balayage.

	La fonction de balayage Vote scan est activée.
	Actif = l'utilisateur est actuellement associé à la radio. Inactif = l'utilisateur n'est actuellement pas associé à la radio. Clignotant = échec de l'enregistrement de l'appareil ou de l'utilisateur auprès du serveur en raison d'un code PIN ou d'un nom d'utilisateur non valide.
	L'activité de données est présente.
	MFK est en fonction Changement de mode.
	MFK est en fonction Changement de volume.
	Actif = fonctionnement sécurisé. Inactif = fonctionnement en clair. Clignotant = réception d'un appel vocal crypté en cours.

Menu de navigation

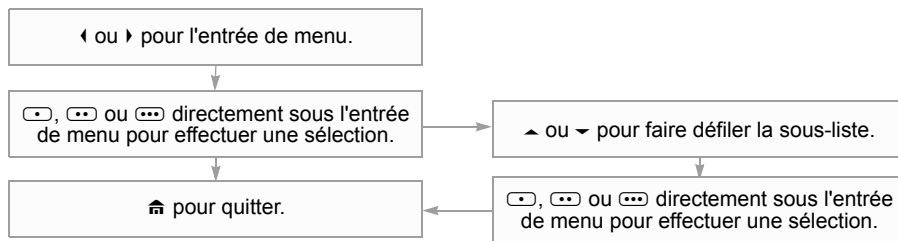



Guida rapida delle radio portatili digitali ASTRO® serie APX™ 1000

Guida sull'esposizione a sorgenti di energia RF e sulla sicurezza del prodotto per ricetrasmittenti portatili

ATTENZIONE

L'uso di questa radio è limitato esclusivamente a scopi professionali. Prima di utilizzare la radio, leggere la Guida sull'esposizione a sorgenti di energia RF e sulla sicurezza del prodotto per ricetrasmittenti portatili, che contiene importanti istruzioni di funzionamento per utilizzare con sicurezza il dispositivo, nonché informazioni sull'esposizione all'energia RF e sul controllo nel rispetto delle norme e dei regolamenti vigenti in materia.

Controlli della radio

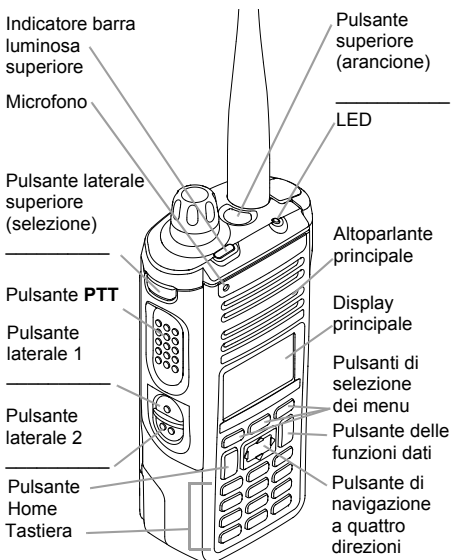
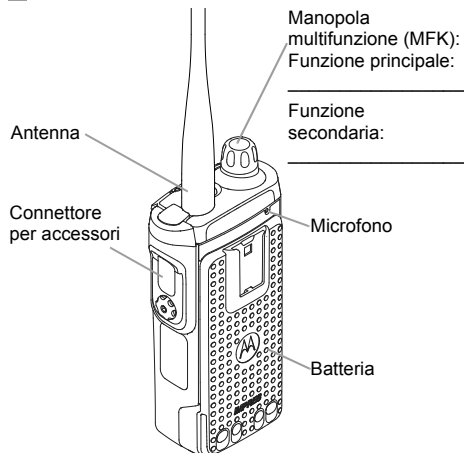

Accensione/Spegnimento della radio

- **Accensione:** tenere premuta la manopola **MFK** finché il display non si accende.
- **Spegnimento:** tenere premuta la manopola **MFK** finché non compare il messaggio **Power off?** (Spegnere?), quindi premere il pulsante di **selezione dei menu** sotto **Yes (Si)**.

Selezionare la zona e il canale

- 1 Premere la manopola **MFK** per visualizzare sullo schermo.
- 2 Ruotare la manopola **MFK** per scorrere fino alla zona o il canale desiderato.

- 3 Premere la manopola **MFK** per selezionare la zona o il canale desiderato e uscire dalla modifica della modalità.

Ricezione e trasmissione

- 1 Selezionare la zona/il canale.
- 2 Restare in attesa di una trasmissione
OPPURE
Tenere premuto il pulsante di **impostazione del volume**
OPPURE
Premere il pulsante di **monitoraggio** e ascoltare l'attività presente.
- 3 Se necessario, regolare il volume.
- 4 Premere il pulsante **PTT** per trasmettere e rilasciarlo per ricevere.

Invio di un allarme di emergenza

- 1 Tenere premuto il pulsante di **emergenza***.
- 2 Sul display vengono visualizzati l'indicazione **Emergency** (Emergenza) e la zona/il canale corrente. La radio emette un breve tono a volume medio e il LED lampeggia per alcuni istanti in rosso.
- 3 Una volta ricevuta la conferma, vengono emessi quattro segnali acustici; l'allarme si arresta e la radio esce dalla modalità di emergenza.

* Il timer predefinito per la pressione del pulsante di emergenza prima di attivare l'emergenza è di **50 millisecondi**. Questo timer è programmabile, vedere la sezione **Emergenza** nella guida dell'utente per ulteriori informazioni.

È possibile uscire dallo stato di emergenza in qualsiasi momento tenendo premuto il pulsante di **emergenza**.

MOTOROLA, MOTO, MOTOROLA SOLUTIONS e il logo della M stilizzata sono marchi o marchi registrati di Motorola Trademark Holdings, LLC utilizzati su licenza.

Tutti gli altri marchi appartengono ai rispettivi proprietari.

© 2014, 2015 di Motorola Solutions, Inc. Tutti i diritti riservati.

Italiano

■ Invio di una chiamata di emergenza

- 1 Premere il pulsante di **emergenza**.
- 2 Tenere premuto il pulsante **PTT**. Parlare con chiarezza nel microfono.
- 3 Rilasciare il pulsante **PTT** per terminare la chiamata.
- 4 Per uscire dalla modalità di emergenza, tenere premuto il pulsante di **emergenza**.



*È possibile uscire dallo stato di emergenza in qualsiasi momento tenendo premuto il pulsante di **emergenza**.*







■ Invio di una chiamata di emergenza silenziosa

- 1 Premere il pulsante di **emergenza**.
- 2 Il display non cambia; il LED non si illumina e non viene emesso alcun tono.
- 3 L'emergenza silenziosa continua finché: non si tiene premuto il pulsante di emergenza per uscire dallo stato di **emergenza**.
OPPURE
Non viene premuto il pulsante **PTT** per uscire dalla modalità di allarme di emergenza silenziosa e attivare la normale modalità di gestione delle chiamate.

*È possibile uscire dallo stato di emergenza in qualsiasi momento tenendo premuto il pulsante di **emergenza**.*





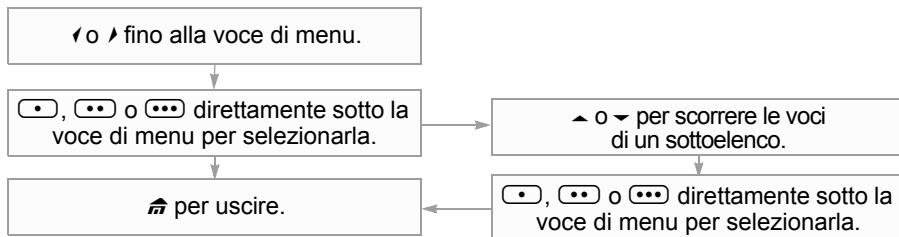

■ Icone di stato sul display

	Ricezione di una chiamata o di dati.
	Trasmissione di una chiamata o di dati.

	Lampeggia quando il livello di carica della batteria è basso.
	Maggiore è il numero di barre, superiore è la potenza del segnale per il sito corrente (solo trunking).
	Comunicazione radio a radio diretta o collegamento tramite un ripetitore. Accesa = Comunicazione diretta Spenta = Comunicazione con ripetitore
	È in corso il monitoraggio di questo canale.
	L = Radio impostata su Low power (Basso consumo). H = Radio impostata su High power (Alto consumo).
	È in corso la ricerca di una lista di scansione.
	Punto lampeggiante = Rileva l'attività sul canale di priorità uno durante la scansione. Punto fisso = Rileva l'attività sul canale di priorità due durante la scansione.

Navigazione nei menu



	È attivata la funzione di scansione selettiva.
	Accesa = Utente attualmente associato alla radio. Spenta = Utente attualmente non associato alla radio. Lampeggiante = Registrazione del dispositivo o dell'utente con il server non riuscita a causa di un nome utente o PIN non valido.
	Attività dati presente.
	Modifica della modalità attivata per la manopola MFK .
	Modifica del volume attivata per la manopola MFK .
	Accesa = Funzionamento protetto. Spenta = Funzionamento in chiaro. Lampeggiante = È in corso la ricezione di una chiamata vocale crittografata.



Serie ASTRO® APX™ 1000 las Radios digitales portátiles Tarjeta de referencia rápida

Guía de exposición a radiofrecuencia y seguridad del producto para radios bidireccionales portátiles

¡ATENCIÓN!

Esta radio está exclusivamente restringida al uso laboral. Antes de utilizar la radio, lea la guía de exposición a radiofrecuencia y seguridad del producto para radios bidireccionales portátiles, que contiene importantes instrucciones de funcionamiento para un uso seguro, así como información importante sobre la energía de radiofrecuencia y su control, en cumplimiento de las normas y normativas aplicables.

■ Controles de la radio

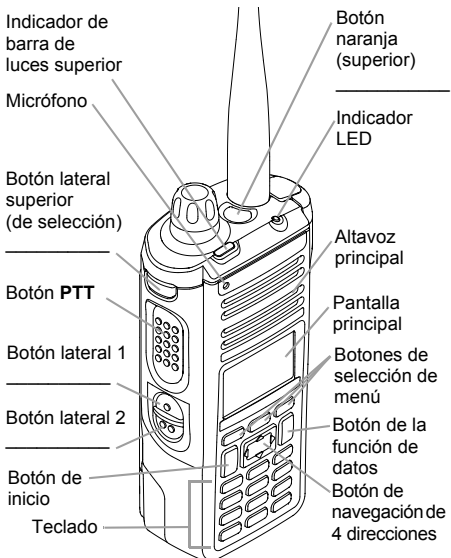
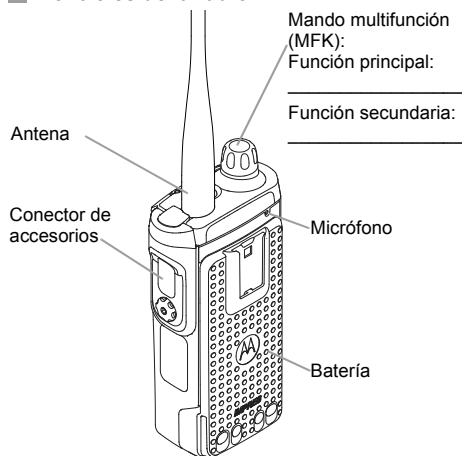

■ Encendido/apagado de la radio

- **Encendido:** mantenga pulsado el botón **MFK** hasta que la pantalla se ilumine.
- **Apagado:** mantenga pulsado el botón **MFK** hasta que aparezca **¿Apagar?** y, a continuación, pulse el botón **Menu Select** (Selección del menú) situado más abajo de **Si**.

■ Seleccione la zona y el canal

- 1 Pulse el botón **MFK** para ver  en la pantalla.
- 2 Gire el **mando multifunción (MFK)** para desplazarse hasta la zona o el canal deseados.

- 3 Pulse el botón **MFK** para seleccionar la zona o el canal deseados y salir del cambio de modo.

■ Recepción y transmisión

- 1 Seleccione la zona o el canal.
- 2 Escuche la transmisión de otro usuario.
 - O BIEN**
Mantenga pulsado el botón de **control del volumen**.
 - O BIEN**
Pulse el botón de **vigilancia** y compruebe si hay alguna actividad.
- 3 Ajuste el volumen si es necesario.
- 4 Pulse el botón **PTT** para transmitir y suéltelo para recibir.

■ Envío de una alarma de emergencia

- 1 Mantenga pulsado el botón de **emergencia***.
- 2 En la pantalla aparece **Emergencia** y la zona/canal actual. La radio emitirá un breve pitido de tono medio y el indicador LED parpadeará en rojo momentáneamente.
- 3 Cuando se reciba una confirmación, se oirán cuatro pitidos, la alarma terminará y la radio saldrá del modo de emergencia.

** El modo de emergencia se activa de forma predeterminada a los 50 milisegundos de pulsar el botón de emergencia. Este temporizador es programable, consulte **Funcionamiento de emergencia** en la guía del usuario para obtener información detallada.*

*Para salir del modo de emergencia en cualquier momento, mantenga pulsado el botón de **emergencia**.*

■ Envío de una llamada de emergencia

- 1 Pulse el botón de **emergencia**.
- 2 Mantenga pulsado el botón **PTT**. Hable con claridad al micrófono.
- 3 Suelte el botón **PTT** para finalizar la llamada.
- 4 Mantenga pulsado el botón de **emergencia** para salir del modo de emergencia.

*Para salir del modo de emergencia en cualquier momento, mantenga pulsado el botón de **emergencia**.*

■ Envío de una llamada de emergencia silenciosa

- 1 Pulse el botón de **emergencia**.
- 2 La pantalla no cambia, el LED no se enciende y no hay tono.
- 3 La emergencia silenciosa continúa hasta que usted:
Mantenga pulsado el botón de **emergencia** para salir del estado de emergencia.
O BIEN
Pulse y suelte el botón **PTT** para salir del modo de alarma de emergencia silenciosa y entrar al centro de control de forma normal o al modo de llamada de emergencia.

*Para salir del modo de emergencia en cualquier momento, mantenga pulsado el botón de **emergencia**.*

■ Iconos de estado de la pantalla

	Recepción de una llamada o de datos.
	Transmisión de una llamada o de datos.

	Parpadea cuando el nivel de la batería es bajo.
	Cuanto más líneas haya, mayor es la fuerza de la señal para el sitio actual (solo funcionamiento troncal).
	Comunicación directa de radio a radio o conectada a través de un repetidor. Encendido = Comunicación directa Apagado = Repetidor
	Se está supervisando este canal.
	L = Radio configurada a baja potencia. H = Radio configurada a alta potencia.
	Búsqueda de una lista de escaneo
	Punto intermitente = Detecta actividad en el canal de prioridad uno durante el escaneo
	Punto fijo = Detecta actividad en el canal de prioridad dos durante el escaneo

	La función de rastreo de aceptación está activada.
	Encendido = El usuario está actualmente asociado a la radio. Apagado = El usuario no está actualmente asociado a la radio. Intermitente = Fallo en el registro del dispositivo o el registro del usuario debido a un nombre de usuario o contraseña no válidos.
	Se detecta actividad de datos.
	El mando multifunción (MFK) tiene activado el cambio de modo.
	El mando multifunción (MFK) tiene activado el cambio de volumen.
	Encendido = Funcionamiento seguro. Apagado = Funcionamiento en abierto. Intermitente = Recepción de una llamada de voz encriptada.

Navegación del menú

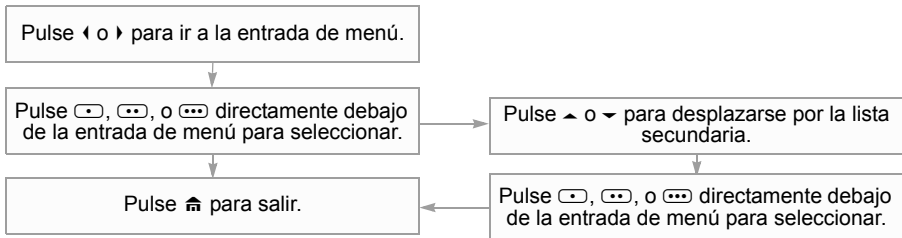



ASTRO® APX™ 1000

Série de Rádios digitais portáteis

Cartão de referência rápida

Guia de Segurança do Produto e de Exposição a Energia de RF para rádios bidirecionais portáteis

ATENÇÃO!

Este rádio destina-se apenas a utilização profissional. Antes de utilizar o rádio, leia o Guia de Segurança do Produto e de Exposição a Energia de RF para rádios bidirecionais portáteis, que contém instruções de funcionamento importantes para uma utilização segura e informações sobre como conhecer e controlar a sua exposição a energia de RF, a fim de respeitar as normas e os regulamentos aplicáveis.

■ Controlos do rádio

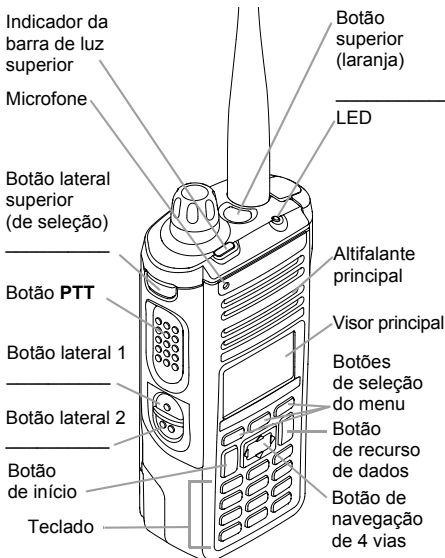
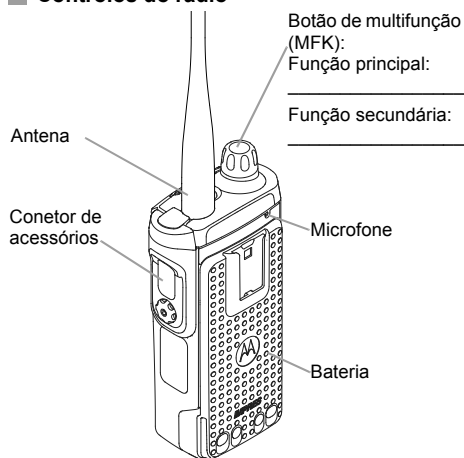

■ Ligar/desligar o rádio

- **Lig** – Mantenha premido o botão **MFK** até o visor acender.
- **Desl** – Mantenha premido o botão **MFK** até a mensagem **Power off?** (Desligar?) ser apresentada e, em seguida, prima o botão **Selecionar menu** abaixo de **Sim**.

■ Selecione a zona e o canal

- 1 Prima o **MFK** para ver no ecrã.
- 2 Rode o **MFK** para percorrer até à zona ou canal desejado.

- 3 Prima o **MFK** para selecionar a zona ou o canal desejado e para sair de Alteração de modo.

■ Receber e transmitir

- 1 Selecione a zona/o canal.
- 2 Espere ouvir uma transmissão.
OU
Mantenha premido o botão de **Ajuste de volume**.
OU
Prima o botão de **Monitorização** e procure alguma atividade.
- 3 Ajuste o volume, se necessário.
- 4 Prima o botão **PTT** para transmitir e solte-o para receber.

■ Enviar um alarme de emergência

- 1 Mantenha premido o botão de **Emergência***.
- 2 O visor apresenta a mensagem **Emergency** (Emergência) e a zona/o canal atual. O rádio emite um tom de curta duração e volume médio e o LED pisca a vermelho por momentos.
- 3 Quando a confirmação for recebida, ouvirá um som quatro vezes, o alarme termina e o rádio sai do estado de emergência.

**O temporizador predefinido para premir o botão de Emergência e ativar o Modo de emergência é de 50 milissegundos. Este temporizador é programável. Consulte a secção Operação de emergência no guia de utilizador para obter mais informações.*

Para sair do estado de emergência em qualquer altura, mantenha premido o botão de Emergência.

■ Enviar uma chamada de emergência

- 1 Prima o botão de **Emergência**.
- 2 Mantenha premido o botão **PTT**. Fale claramente ao microfone.
- 3 Solte o botão **PTT** para terminar a chamada.
- 4 Mantenha premido o botão de **Emergência** para sair do estado de emergência.



*Para sair do estado de emergência em qualquer altura, mantenha premido o botão de **Emergência**.*







■ Enviar uma chamada de emergência silenciosa

- 1 Prima o botão de **Emergência**.
- 2 O visor não muda; o LED não se acende e não se ouve qualquer toque.
- 3 O alarme de emergência silencioso continua até que:
Mantenha premido o botão de **Emergência** para sair do estado de emergência.
OU
Prima e solte o botão **PTT** para sair do modo Alarme de emergência silencioso e entrar na distribuição normal ou no modo Chamada de emergência.

*Para sair do estado de emergência em qualquer altura, mantenha premido o botão de **Emergência**.*





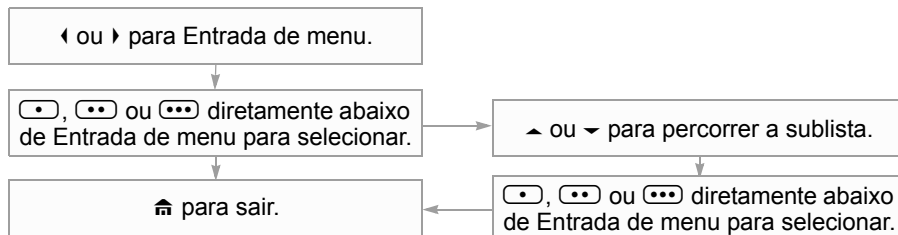

■ Ícones de estado do visor

	A receber uma chamada ou dados.
	A transmitir uma chamada ou dados.

	Pisca quando a bateria está fraca.
	Quanto mais faixas, mais forte é o sinal do local atual (apenas truncagem).
	Comunicação direta de rádio para rádio ou ligado através de repetidor. Ligado = Direta Desligado = Repetidor
	Este canal está a ser monitorizado.
	L = Rádio configurado para potência baixa. H = Rádio configurado para potência alta.
	A procurar canais de uma lista.
	Ponto intermitente = Deteta atividade no canal de prioridade 1 durante a procura. Ponto aceso = Deteta atividade no canal de prioridade 2 durante a procura.

Navegação no menu



	A função de procura por votação está ativada.
	Ligado = O utilizador está atualmente associado ao rádio. Desligado = O utilizador não está atualmente associado ao rádio. Intermitente = Falha do registo do dispositivo ou do registo do utilizador no servidor devido a um nome de utilizador ou PIN inválido.
	Atividade de dados presente.
	O MFK encontra-se na função Alteração de modo.
	O MFK encontra-se na função Alteração de volume.
	Ligado = Operação segura. Desligado = Operação limpa. Intermitente = Receção de uma chamada de voz encriptada.



ASTRO® APX™ 1000

Digitale draagbare radio's

Naslagkaart

Blootstelling aan radiogolven en productveiligheid voor portofoons

LET OP!

Deze radio mag alleen beroepsmatig worden gebruikt. Lees de handleiding Blootstelling aan radiogolven en productveiligheid voor draagbare radio's alvorens deze radio in gebruik te nemen. Deze bevat belangrijke bedieningsinstructies voor veilig gebruik, beperking van blootstelling aan radiogolven en naleving van de relevante normen en regelgeving.

Bedieningsfuncties van de radio

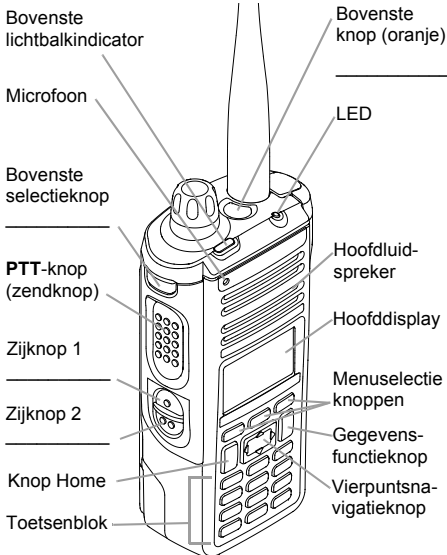
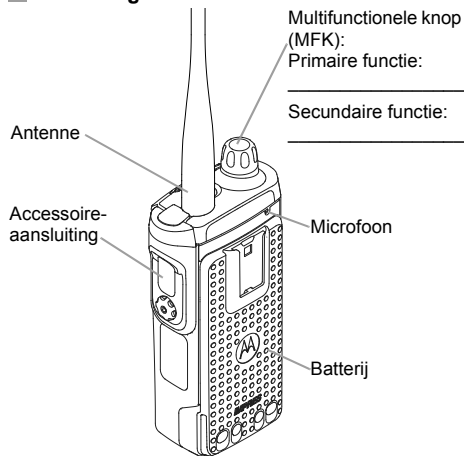

Radio Aan/Uit

- **Aan** – houd de knop **MFK** ingedrukt tot het display oplicht.
- **Uit** – houd de knop **MFK** ingedrukt tot **Power off?** (Uitschakelen?) wordt weergegeven en druk op de **menuselectieknop** onder **Yes** (Ja).

Zone en kanaal selecteren

- 1 Druk op de knop **MFK** om  op het scherm weer te geven.
- 2 Draai de knop **MFK** om naar de gewenste zone of het gewenste kanaal te bladeren.

- 3 Druk op **MFK** om de gewenste zone of het gewenste kanaal te selecteren en sluit Modus wijzigen.

Ontvangen en verzenden

- 1 Selecteer een zone/kanaal.
- 2 Luister of u een uitzending hoort.
OF
Houd de knop **Volume Set** ingedrukt.
OF
Druk op de knop **Monitor** en luister of u activiteit hoort.
- 3 Pas indien nodig het volume aan.
- 4 Druk op de knop **PTT** om uit te zenden; laat de knop los om te ontvangen.

Een noodoproep verzenden

- 1 Houd de **noodknop** ingedrukt*.
- 2 Op het display wordt **EMERGENCY** (Noodgeval) weergegeven, evenals de huidige zone of het huidige kanaal. Er klinkt een korte, middelhoge toon en het LED-lampje knippert enige tijd rood.
- 3 Wanneer de bevestiging is ontvangen, hoort u vier pieptonen, wordt het alarm beëindigd en wordt de noodstand op de radio uitgeschakeld.

* **De standaardtijd voor het indrukken van de noodknop om de noodstand te activeren, is 50 milliseconden.** Deze timer is programmeerbaar. Zie **Alarmmodus** in de gebruikershandleiding voor meer informatie.
U kunt de noodstand op elk gewenst moment uitschakelen door de **noodknop** ingedrukt te houden.

■ Een noodoproep verzenden

- 1 Druk op de **noodknop**.
- 2 Houd de knop **PTT** ingedrukt. Spreek duidelijk in de microfoon.
- 3 Laat de knop **PTT** los om de oproep te beëindigen.
- 4 Houd de **noodknop** ingedrukt om de noodstand uit te schakelen.



*U kunt de noodstand op elk gewenst moment uitschakelen door de **noodknop** ingedrukt te houden.*

■ Een stille noodoproep verzenden

- 1 Druk op de **noodknop**.
- 2 Op het display verandert niets, het LED-lampje gaat niet branden en er klinkt geen toon.
- 3 De stille-alarmstand blijft ingeschakeld tot u: De **noodknop** ingedrukt houdt om de noodstand uit te schakelen.
OF
De zendknop **PTT** ingedrukt houdt om de stille-alarmstand uit te schakelen en de normale zend- of noodoproepstand in te schakelen.

*U kunt de noodstand op elk gewenst moment uitschakelen door de **noodknop** ingedrukt te houden.*





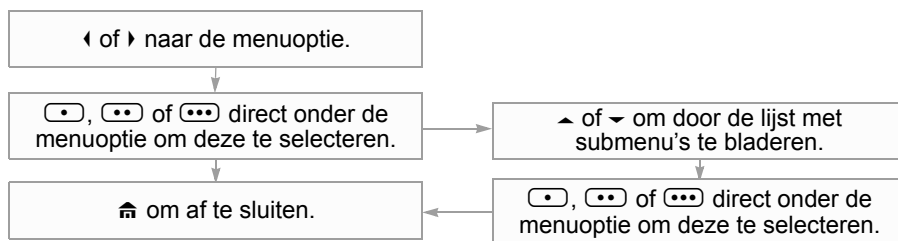

■ Statuspictogrammen weergeven

	Een oproep of gegevens ontvangen.
	Een oproep of gegevens verzenden.

	Knipperend als de batterij bijna leeg is.
	Hoe meer streepjes, hoe sterker het signaal voor de huidige locatie (alleen trunking).
	Directe radio-naar-radio-communicatie of communicatie via een aangesloten repeater. Aan = direct Uit = repeater
	Dit kanaal wordt gemonitord.
	L = radio is ingesteld op laag vermogen. H = radio is ingesteld op hoog vermogen.
	Er wordt een scanlijst gescand.
	Knipperende stip = tijdens de scan is activiteit gedetecteerd in het kanaal met de hoogste prioriteit. Vaste stip = tijdens de scan is activiteit gedetecteerd in het kanaal met de tweede prioriteit.

Menunavigatie



	De vote-scan-functie is ingeschakeld.
	Aan = de gebruiker is momenteel gekoppeld aan de radio. Uit = de gebruiker is momenteel niet gekoppeld aan de radio. Knipperend = apparaat- of gebruikersregistratie bij de server is mislukt vanwege een ongeldige gebruikersnaam of gebruikers-id (pin).
	Er is gegevensactiviteit.
	De knop MFK heeft als functie Modus wijzigen.
	De knop MFK heeft als functie Volume wijzigen.
	Aan = veilige modus. Uit = open modus. Knipperend = er wordt een versleutelde spraakoproep ontvangen.



ASTRO® APX™ 1000-serien Digitale bærbare radioer Hurtigt referencekort

Vejledning om RF-energieksposering og produksikkerhed til bærbare tovejs-radioer OBS!

Denne radio er kun beregnet til erhvervsbrug. Inden brug af radioen skal du læse vejledningen om RF-energieksposering og produksikkerhed til bærbare tovejs-radioer, som indeholder vigtige betjeningsinstruktioner om sikker brug og RF-energitilstedeværelse og kontrol af overholdelse med gældende standarder og bekendtgørelser.

Radioens betjeningsknapper

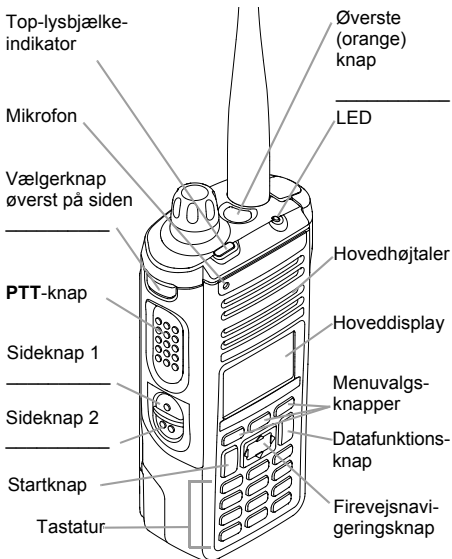
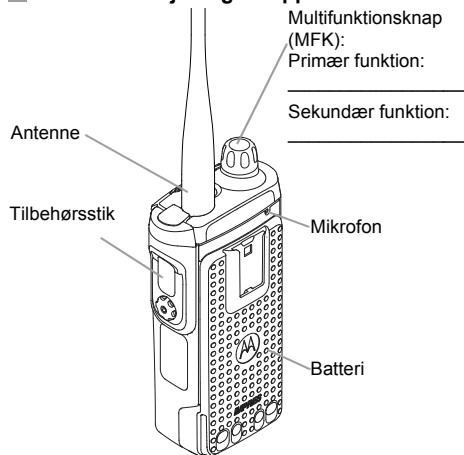

Radio Til/Fra

- **On (Til)** – Tryk på og hold **MFK** nede, indtil displayet tændes.
- **Off (Fra)** – Tryk på og hold **MFK** nede, indtil du ser meddelelsen **Power off?** (Sluk?), tryk derefter på knappen **Menu Select** (Menuvalg) nedenfor **Yes** (Ja).

Vælg zone og kanal

- 1 Tryk på **MFK** for at se  på skærmen.
- 2 Drej på **MFK** for at rulle op eller ned til den ønskede zone eller kanal.

- 3 Tryk på **MFK** for at vælge den ønskede zone eller kanal og afslutte Tilstandsændring.

Modtager og sender

- 1 Vælg zone/kanal.
- 2 Lyt efter en transmission.
ELLER
Tryk på Knappen **Volume Set** (Lydstyrke), og hold den nede.
ELLER
Tryk på knappen **Monitor** (Overvåg), og lyt efter aktivitet.
- 3 Regulér om nødvendigt lydstyrken.
- 4 Tryk på knappen **PTT** for at sende. Slip den for at modtage.

Sender en nødalarm

- 1 Tryk på knappen* **Emergency** (Nødopkald), og hold den nede.
- 2 Displayet viser **Emergency** (Nødopkald) og den aktuelle zone/kanal. Radioen afspiller en kort mellemiggende tone, og lysdioden lyser midlertidigt rødt.
- 3 Når bekræftelsen er modtaget, hører du fire bip: alarmer ophører, og radioen afslutter nødopkaldet.

Nødopkaldsknappens standardtimerindstilling for at aktivere nødtilstand er 50 millisekunder. Timeren kan programmeres, se **Nødopkaldsbetjening i brugervejledningen for at få yderligere oplysninger.*

*Afslut på ethvert tidspunkt nødopkaldet ved at trykke på knappen **Emergency** (Nødopkald), og holde den nede.*

■ Sender et nødopkald

- 1 Tryk på knappen **Emergency** (Nødopkald).
- 2 Tryk på knappen **PTT**, og hold den nede. Tal tydeligt ind i mikrofonen.
- 3 Slip knappen **PTT** for at afslutte opkaldet.
- 4 Tryk på knappen **Emergency** (Nødopkald), og hold den nede for at afslutte nødopkaldet.



Afslut på ethvert tidspunkt nødopkaldet ved at trykke på knappen **Emergency** (Nødopkald), og holde den nede.







■ Sender et lydløst nødopkald

- 1 Tryk på knappen **Emergency** (Nødopkald).
- 2 Skærm billedet ændrer sig ikke; lysdioden tændes ikke, og der lyder ingen tone.
- 3 Den lydløse nødsituation fortsætter, indtil du: Trykker på knappen **Emergency** (Nødopkald), og holder den nede for at afslutte nødstilstand. **ELLER** Trykker på knappen **PTT**, og slipper den igen for at afslutte den lydløse nødalarmtilstand og starte almindelig dispatch- eller nødopkaldstilstand.

Afslut på ethvert tidspunkt nødopkaldet ved at trykke på knappen **Emergency** (Nødopkald), og holde den nede.





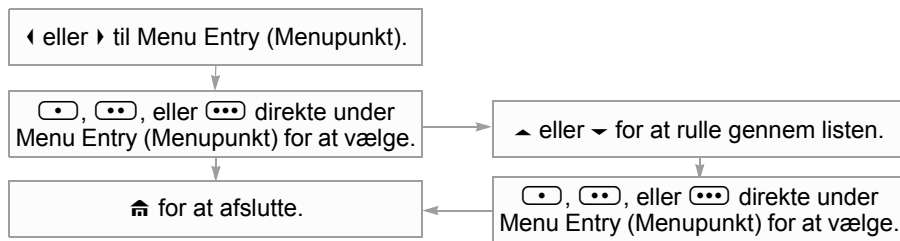

■ Visning af statusikoner

	Modtager opkald eller data.
	Transmitterer opkald eller data.

	Blinker, når der kun er lidt batteri tilbage.
	Jo flere striber, jo stærkere er signalstyrken for det aktuelle sted (kun trunking).
	Direkte radio-til-radio kommunikation eller forbindelse via repeater. On (Til) = Direkte Off (Fra) = Repeater
	Denne kanal kontrolleres.
	L = Radioen er indstillet til lavt energiforbrug. H = Radioen er indstillet til højt energiforbrug.
	Scanning af scanningsliste.
	Blinking dot (Blinkende prik) = Registrerer aktiviteten for kanalen med første prioritet under scanning. Steady dot (Lysende prik) = Registrerer aktiviteten for kanalen med anden prioritet under scanning.

Menunavigation



	Funktionen vote scan (frekvensscanning) er aktiveret.
	On (Til) = Bruger er aktuelt registreret med radioen. Off (Fra) = Bruger er aktuelt ikke registreret med radioen. Blinking (Blinker) = Registrering af enhed eller bruger på serveren mislykkedes. Ugyldig angivelse af brugernavn eller pinkode.
	Der foregår dataaktivitet.
	MFK er i funktionen Tilstandsændring.
	MFK er i funktionen Lydstyrkeændring.
	On (Til) = Sikker operation. Off (Fra) = Ryd operation. Blinking (Blinker) = Modtager et krypteret opkald.



ASTRO® APX™ 1000-serien

Digitala bärbara radioenheter

Snabbreferens

Handbok om RF-exponering och produktsäkerhet för bärbara tvåvägsradioenheter

Obs!

Den här radion är endast avsedd för yrkesmässig användning. Innan du använder radion bör du läsa handboken om RF-exponering och produktsäkerhet för bärbara tvåvägsradioenheter. Den innehåller anvisningar om säker användning, information om RF-energi och kontroller för efterlevnad av tillämpliga standarder och föreskrifter.

Radioreglage

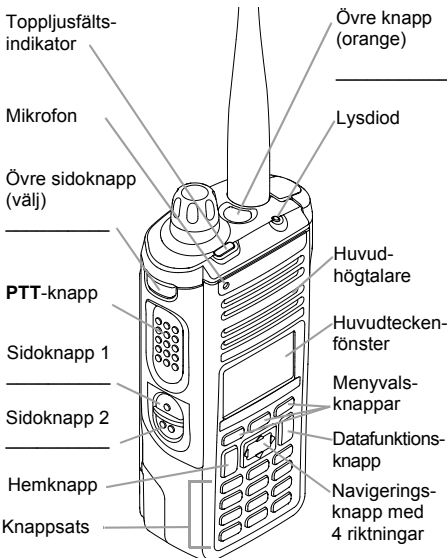
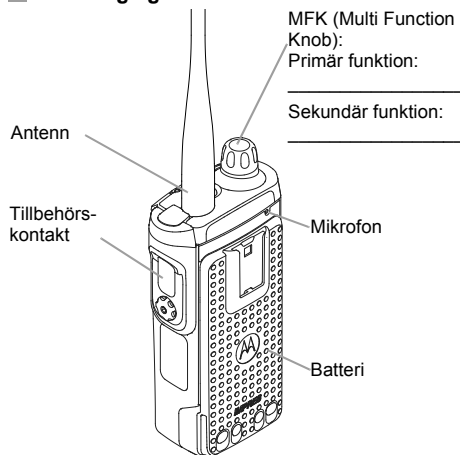

Slå på/stänga av radion

- **På** – Tryck ned **MFK** tills teckenfönstret aktiveras.
- **Av** – Tryck ned **MFK** till du ser **Power off?** (stäng av?). Tryck sedan på knappen **Menu Select** (menyval) under **Yes** (ja).

Välj zon och kanal

- 1 Tryck på **MFK** för att visa  på skärmen.
- 2 Vrid på **MFK** för att bläddra till önskad zon eller kanal.

- 3 Tryck på **MFK** för att välja önskad zon eller kanal och avsluta funktionen för lägesändring.

Ta emot och sända

- 1 Välj zon/kanal.
- 2 Lyssna efter en sändning.
ELLER
Tryck och håll kvar på knappen för **volyminställning**.
ELLER
Tryck på knappen för **övervakning** och lyssna efter aktivitet.
- 3 Justera volymen om det behövs.
- 4 Tryck på **PTT**-knappen för att sända. Släpp knappen för att ta emot.

Skicka ett nödlarm

- 1 Tryck och håll kvar på knappen för **nödläge***.
- 2 I teckenfönstret visas **EMERGENCY** (nödläge) och aktuell zon/kanal. En kort medelhög signal hörs och lampan blinkar rött en kort stund.
- 3 När meddelandet mottagits kommer du att höra fyra pip, sedan slutar larmet och radion går ur nödläget.

** Standardtider för tryckning på nödlägesknapp för aktivering av nödläge är 50 millisekunder. Timern är programmerbar; mer information finns i kapitlet **Nödläge** i användarhandboken.*

*Du kan när som helst lämna nödläget genom att trycka och hålla kvar på knappen för **nödläge**.*

Skicka ett nödänrop

- Tryck på knappen för **nödläge**.
- Tryck och håll kvar på **PTT**-knappen. Tala tydligt in i mikrofonen.
- Släpp **PTT**-knappen när du vill avsluta anropet.
- Tryck och håll kvar på knappen för **nödläge** när du vill avbryta nödläge.



*Du kan när som helst lämna nödläget genom att trycka och hålla kvar på knappen för **nödläge**.*

Skicka ett ljudlöst nödänrop

- Tryck på knappen för **nödläge**.
- Teckenfönstervisningen ändras inte; lysdioden tänds inte och det hörs ingen ton.
- Tyst nödänrop fortsätter tills du gör följande: Tryck och håll kvar på knappen för **nödläge** när du vill avbryta nödläge.
ELLER
Tryck på och släpp **PTT**-knappen för att avsluta ljudlöst nödläge och återgå till läge för normal sändning eller nödänropsläge.

*Du kan när som helst lämna nödläget genom att trycka och hålla kvar på knappen för **nödläge**.*

Statusikoner i teckenfönstret

	Tar emot ett anrop eller data.
	Sänder ett anrop eller data.

	Blinkar när batterinivån är låg.
	Ju fler staplar desto starkare är signalen för den aktuella platsen (endast trunkning).
	Direkt radio-till-radio-kommunikation eller ansluten via en signalförstärkare. På = direkt Av = repeater
	Den här kanalen övervakas.
	L = radion är inställd på låg energiförbrukning. H = radion är inställd på hög energiförbrukning.
	Läser av en skanningslista.
	Punkt som blinkar = aktivitet upptäckt på prioritet 1-kanal vid skanning. Punkt med fast sken = aktivitet upptäckt på prioritet 2-kanal vid skanning.

Navigering i meny

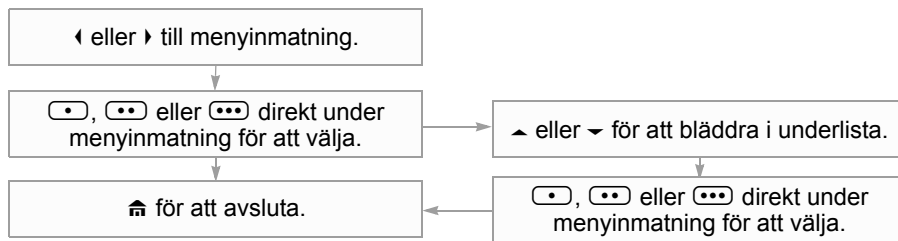

	"Vote scan"-funktionen är aktiverad.
	På = radion är just nu kopplad till användaren. Av = radion är inte kopplad till användaren. Blinkar = enhetsregistrering eller användarregistrering på servern misslyckades på grund av ogiltigt användarnamn eller ogiltig pin-kod.
	Dataaktivitet pågår.
	MFK inställd på funktionen för lägesändring.
	MFK inställd på funktionen för volymändring.
	På = skyddat driftsläge. Av = oskyddat driftsläge. Blinkar = tar emot ett krypterat röstänrop.



ASTRO® APX™ 1000 -sarja Digitaaliset kannettavat radiot Pikaopas

Radiotaajuusenergialle altistuminen ja tuoteturvallisuus kannettavien radiopuhelinten käytössä -opas

HUOMIO!

Tämä radiopuhelin on tarkoitettu vain ammattikäyttöön. Ennen kuin käytät tätä radiopuhelinta, lue radiotaajuusenergialle altistuminen ja tuoteturvallisuus kannettavien radiopuhelinten käytössä -opas. Opas sisältää tärkeää tietoa turvallisesta käytöstä sekä radiotaajuusenergialle altistumisen valvonnasta, jotta soveltuvia standardeja ja säädöksiä noudatetaan.

Radion säätimet

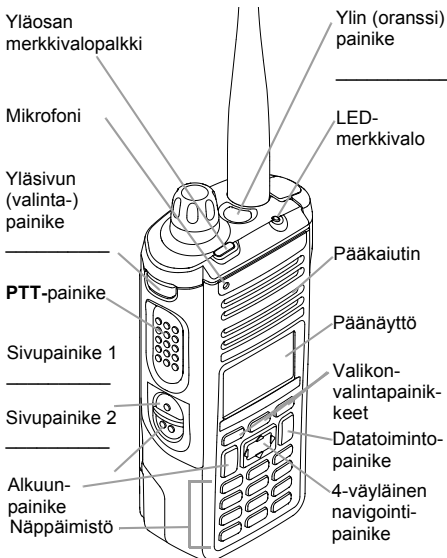
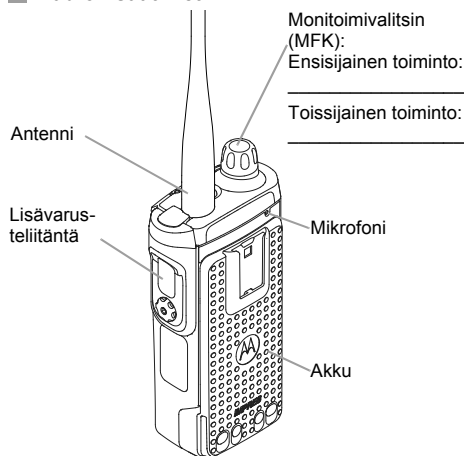

Radion virran kytkeminen ja katkaiseminen

- **Virran kytkeminen** – Paina **monitoimivalitsin** alas ja pidä se painettuna, kunnes näyttöön syttyy valo.
- **Virran katkaiseminen** – Paina **monitoimivalitsin** alas ja pidä se painettuna, kunnes näyttöön tulee teksti **Power off?** (Katkaistaanko virta?). Paina sitten **valikonvalintapainiketta**, joka on vaihtoehdon **Yes** (Kyllä) alla.

Valitse alue ja kanava

- 1 Paina **monitoimivalitsinta**, niin näyttöön tulee kuvake .
- 2 Vieritä haluamallasi alueelle tai kanavalle kiertämällä **monitoimivalitsinta**.

- 3 Valitse haluamasi alue tai kanava ja poistu tilan vaihto -tilasta painamalla **monitoimivalitsinta**.

Vastaanottaminen ja lähettäminen

- 1 Valitse alue/kanava.
- 2 Kuuntele, löytyykö lähetystä.
TAI
Pidä **Volume Set** (Äänenvoimakkuuden asetus) -painike painettuna.
TAI
Paina **Monitor** (Tarkkailu) -painiketta ja kuuntele, onko liikennettä.

- 3 Säädä äänenvoimakkuutta tarvittaessa.

- 4 Kun haluat lähettää, paina **PTT**-painiketta. Vapauta painike, kun haluat vastaanottaa.

Hätäkutsun lähettäminen

- 1 Pidä **Emergency** (Hätäkutsu) -painike painettuna*.
- 2 Näyttöön tulee teksti **Emergency** (Hätäkutsu) sekä nykyinen alue/kanava. Lyhyt keskiääni kuuluu ja LED-merkkivalo vilkkuu hetken punaisena.
- 3 Kun laite vastaanottaa kuittauksen, se antaa neljä äänimerkkiä, hälytys päättyy ja laite poistuu hätäkutsutilasta.

* **Emergency** (Hätäkutsu) -painikkeen painalluksen ajastimen oletusarvo on 50 millisekuntia. Ajastimen voi ohjelmoida. Katso lisätietoja käyttöoppaan kohdasta **Emergency Operation** (Hätätoiminnot).

Voit poistua hätätilannetilasta milloin tahansa pitämällä **hätäkutsu**-painiketta painettuna.

■ Häätäpuhelun soittaminen

1 Paina **hätkäsupainiketta**.

2 Pidä **PTT**-painiketta painettuna. Puhu mikrofoneihin selkeästi.

3 Voit lopettaa puhelun vapauttamalla **PTT**-painikkeen.

4 Voit poistua hätätilan tilasta pitämällä **hätkäsupainiketta** painettuna.

*Voit poistua hätätilan tilasta milloin tahansa pitämällä **hätkäsupainiketta** painettuna.*

■ Hiljaisen häätäpuhelun lähettäminen

1 Paina **hätkäsupainiketta**.

2 Näyttö ei muutu, LED-valo ei syty eikä laitteesta kuulu äänimerkkiä.

3 Hiljainen hätätilan tila pysyy yllä, kunnes teet jommankumman seuraavista toimista:
Painat **Emergency** (Hätkäsupu) -painiketta ja pidät sen painettuna, kunnes laite poistuu hätätilan tilasta.

TAI

Painat **PTT**-painiketta ja vapautat sen, jolloin laite poistuu äänettömästä hätätilan tilasta ja siirtyy tavalliseen tehtävä- tai häätäpuhelutilaan.

*Voit poistua hätätilan tilasta milloin tahansa pitämällä **hätkäsupainiketta** painettuna.*

■ Näytön tilakuvakkeet



Vastaanottaa puhelua tai dataa



Lähetää puhelua tai dataa

	Vilkkuu, kun akun varaus on matala.
	Mitä enemmän palkkeja, sitä voimakkaampi signaali käyttöpaikassa on (vain radiokanavien yhteiskäyttötila [trunking]).
	Suora radioiden välinen yhteys tai yhteys toistimen välityksellä Näkyy = suora Ei näy = toistin
	Tätä kanavaa valvotaan
H TAI L	L = radion pieni teho -asetus H = radion suuri teho -asetus
	Skannaa skannausluettelo
Z	Vilkkuva piste = havaitsee liikennettä Prioriteetti yksi -kanavalla skannauksen aikana Jatkuvasti näkyvä piste = havaitsee liikennettä Prioriteetti kaksi -kanavalla skannauksen aikana

Navigointivalikko

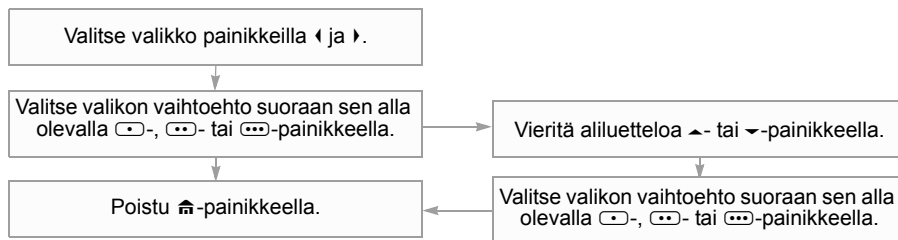

	Äänestyskannaustoiminto on käytössä
	Näkyy = käyttäjä on tällä hetkellä liitetty tähän radioon Ei näy = käyttäjää ei tällä hetkellä ole liitetty tähän radioon Vilkkuu = laitteen tai käyttäjän rekisteröinti palvelimessa epäonnistui, koska käyttäjän nimi tai PIN-koodi on virheellinen
	Dataliikennettä
	Monitoimivalitsin on tilan vaihto -tilassa.
	Monitoimivalitsin on äänenvoimakkuuden säätö -tilassa.
	Näkyy = suojattu toiminta Ei näy = suojaamaton toiminta Vilkkuu = salatun äänipuhelun vastaanotto



ASTRO® APX™ 1000 sorozat Digitális hordozható rádiók Rövid tájékoztató

Rádiófrekvenciás energia kibocsátására és a termékbiztonságra vonatkozó útmutató hordozható kétirányú rádiókhöz

FIGYELEM!

A rádió kizárólag munka közben használható. A rádió használata előtt olvassa el a Rádiófrekvenciás energia kibocsátására és a termékbiztonságra vonatkozó útmutató hordozható kétirányú rádiókhöz c. dokumentumot, amely a biztonságos működtetéssel és a vonatkozó rádiófrekvencia-kibocsátási szabványoknak és előírásoknak való megfeleléssel kapcsolatos fontos tudnivalókat tartalmazza.

A rádió vezérlőelemei

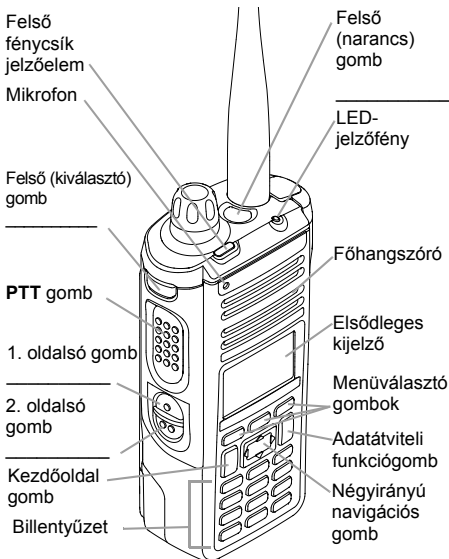
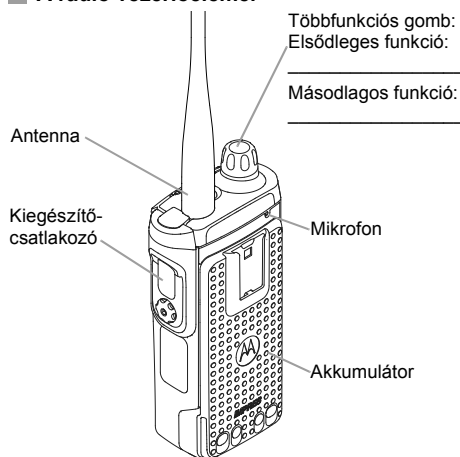

A rádió be- és kikapcsolása

- **Bekapcsolás** – Tartsa nyomva a **többfunkciós gombot**, amíg fel nem villan a kijelző.
- **Kikapcsolás** – Tartsa nyomva a **többfunkciós gombot**, amíg a **Power off?** (Kikapcsolás?) felirat meg nem jelenik, majd nyomja meg a **Yes** (Igen) elem alatti **menüválasztó** gombot.

Válassza ki a kívánt zónát vagy csatornát

- 1 Nyomja meg a **többfunkciós gombot** megjelenítéséhez.
- 2 Fordítsa el a **többfunkciós gombot** a kívánt zóna vagy csatorna kiválasztásához.

- 3 Nyomja meg a **többfunkciós gombot** a kívánt zóna vagy csatorna kiválasztásához és a módváltás funkcióból való kilépéshez.

Az adóvevő használata

- 1 Válassza ki a kívánt zónát vagy csatornát.
- 2 Hallgassa az adást.
VAGY
Tartsa nyomva a **Volume Set** (Hangerő-beállítás) gombot.
VAGY
Nyomja meg a **Monitor** (Figyelés) gombot, és várjon adásra.
- 3 Szükség esetén módosítsa a hangerőt.
- 4 Adáshoz nyomja meg a **PTT** gombot (Adógomb); vételhez engedje fel.

Vészjelzés küldése

- 1 Tartsa nyomva az **Emergency** (Vészhívás) gombot*.
- 2 A kijelzőn az **Emergency** (Vészhívás) felirat és az aktuális zóna/csatorna jelenik meg. A rádió rövid, közepes magasságú hangjelzést hallat, és a LED kis ideig pirosan villog.
- 3 A nyugtázás fogadásakor négy sípszó hallható, a riasztás befejeződik, a rádió pedig kilép a vészhívásból.

* **A Vészhívás gomb vészhívás aktiválásához szükséges megnyomási időzítője alapértelmezés szerint 50 milliszekundum.** Ez az időzítő programozható, a részletekért tekintse meg a használati útmutató **Vészhívás mód** fejezetét. A vészhívás módból való kilépéshez nyomja meg hosszan az **Emergency** (Vészhívás) gombot.

■ Vészhívás indítása

- 1 Nyomja meg az **Emergency** (Vészhívás) gombot.
- 2 Tartsa nyomva a **PTT** gombot. Mondja be üzenetét érthetően a mikrofonba.
- 3 A hívás befejezéséhez engedje fel a **PTT** gombot.
- 4 Tartsa nyomva az **Emergency** (Vészhívás) gombot a vészhívás módból való kilépéshez.



A vészhívás módból való kilépéshez nyomja meg hosszan az **Emergency** (Vészhívás) gombot.



■ Néma vészhívás indítása

- 1 Nyomja meg az **Emergency** (Vészhívás) gombot.
- 2 A kijelzőn nem történik változás, a LED nem villan fel, és hangjelzés sem hallható.
- 3 A néma vészhívás addig tart, amíg: Meg nem nyomja hosszan az **Emergency** (Vészhívás) gombot a vészhívás módból való kilépéshez.
VAGY
Meg nem nyomja röviden a **PTT** gombot a néma vészhívás módból való kilépéshez és a normál dispécser vagy vészhívás módba való belépéshez.

A vészhívás módból való kilépéshez nyomja meg hosszan az **Emergency** (Vészhívás) gombot.

■ A kijelzőn látható állapotjelző ikonok

	Hívás vagy adatok fogadása.
	Hívás vagy adatok küldése.

	Alacsony töltöttség esetén villog.
	Minél több sáv látható, annál nagyobb a jelerősség az adott területen (csak trónkölés használata esetén).
	Váltás a rádiók közötti közvetlen kommunikáció és a jelismétlőn keresztüli történő kommunikáció között. Világít = Közvetlen Nem világít = Jelismétlő
	Azt jelzi, hogy a csatorna figyelés alatt áll-e.
	L = A rádió kisenergiájú üzemmódra van állítva. H = A rádió nagyenergiájú üzemmódra van állítva.
	Pásztázás a hálózatkeresési lista elemei között.
	Villogó pont = A készülék a hálózatkeresés közben aktivitást érzékelt a lista első helyén szereplő csatornán. Folyamatos pont = A készülék a hálózatkeresés közben aktivitást érzékelt a lista második helyén szereplő csatornán.

Navigáció a menüben

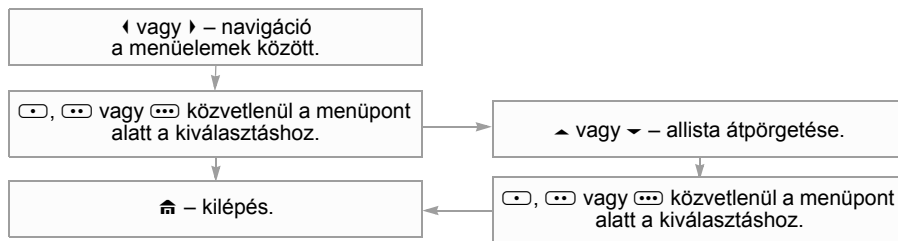

	Azt jelzi, hogy a többopciós hálózatkeresés funkció engedélyezve van-e.
	Világít = A felhasználó jelenleg társítva van a rádióval. Nem világít = A felhasználó jelenleg nincs társítva a rádióval. Villog = A készülék regisztrálása vagy a felhasználó kiszolgálón történő regisztrációja a felhasználónév vagy a PIN kód érvénytelensége miatt nem járt sikerrel.
	Adatforgalom van folyamatban.
	A többfunkciós gomb módváltás funkcióra van állítva.
	A többfunkciós gomb hangerőszabályzás funkcióra van állítva.
	Világít = Biztonságos üzemeltetés. Nem világít = Titkosítás nélküli üzemeltetés. Villog = Titkosított hanghívás fogadása.



Σειρά ASTRO® APX™ 1000 Ψηφιακοί φορητοί ασύρματοι πομπодέκτες Κάρτα γρήγορης αναφοράς

Οδηγός σχετικά με την έκθεση σε ραδιοσυχνότητες και την ασφάλεια προϊόντος για φορητούς αμφίδρομους ασύρματοι πομπодέκτες
ΠΡΟΣΟΧΗ!

Αυτός ο ασύρματος πομπодέκτης προορίζεται αποκλειστικά για επαγγελματική χρήση. Πριν από χρησιμοποίησή του ασύρματο πομπодέκτη, διαβάστε τον "Οδηγό σχετικά με την έκθεση σε ραδιοσυχνότητες και την ασφάλεια προϊόντος για φορητούς αμφίδρομους ασύρματοι πομπодέκτες", ο οποίος περιέχει σημαντικές οδηγίες λειτουργίας για την ασφαλή χρήση του προϊόντος και τη συμμόρφωση με όλα τα ισχύοντα πρότυπα και τους ισχύοντες κανονισμούς.

■ Στοιχεία ελέγχου ασύρματος πομπодέκτη

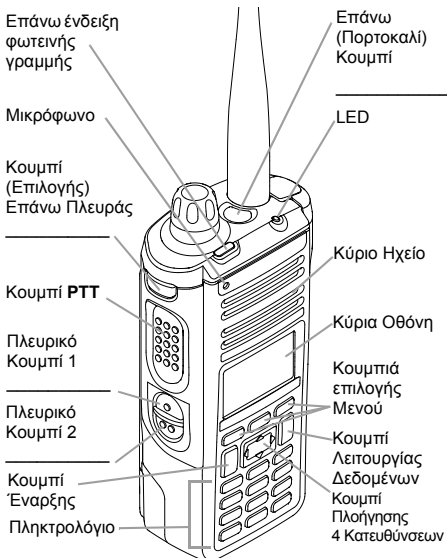

■ Ενεργοποίηση/απενεργοποίηση ασύρματος πομπодέκτη

- **Ενεργοποίηση** – Πατήστε και κρατήστε πατημένο το **MFK** μέχρι να φωτιστεί η οθόνη.
- **Απενεργοποίηση** – Πατήστε και κρατήστε πατημένο το **MFK** μέχρι να δείτε την ένδειξη **Power off?** (Απενεργοποίηση;) και κατόπιν πατήστε το κουμπιέ **Επιλογή Μενού** κάτω από την ένδειξη **Yes** (Ναι).

■ Επιλογή ζώνης και καναλιού

- 1 Πατήστε το **MFK** για να εμφανιστεί η ένδειξη στην οθόνη.
- 2 Περιστρέψτε το **MFK** για να μεταβείτε στην επιθυμητή ζώνη ή κανάλι.

- 3 Πατήστε το **MFK** για να επιλέξετε την επιθυμητή ζώνη ή κανάλι και για έξοδο από την κατάσταση αλλαγής λειτουργίας.

■ Λήψη και μετάδοση

- 1 Επιλέξτε ζώνη/κανάλι.
- 2 Ακούστε αν υπάρχει μετάδοση.
 Η Κρατήστε πατημένο το κουμπιέ **Ρύθμιση έντασης ήχου**.
 Η Πατήστε το κουμπιέ **Παρακολούθηση** και ακούστε αν υπάρχει κάποια δραστηριότητα.
- 3 Αν χρειαστεί, ρυθμίστε την ένταση του ήχου.
- 4 Για μετάδοση, πατήστε το κουμπιέ **PTT**. Για λήψη, αφήστε το.

■ Αποστολή ειδοποίησης έκτακτης ανάγκης

- 1 Κρατήστε πατημένο το κουμπιέ **Έκτακτη ανάγκη***.
- 2 Στην οθόνη εμφανίζονται η ένδειξη **Emergency** (Έκτακτη ανάγκη), η ζώνη και το κανάλι. Από τον ασύρματο πομπодέκτη ακούγεται ένας σύντομος, χαρακτηριστικός τόνος. Η λυχνία LED αναβοσβήνει στιγμιαία κόκκινη.
- 3 Όταν γίνει λήψη της επιβεβαίωσης, θα ακούσετε 4 ηχητικά σήματα. Η ειδοποίηση σταματά και ο ασύρματος πομπодέκτης βγαίνει από την κατάσταση επείγουσας ανάγκης.

***Ο προεπιλεγμένος χρόνος πατήματος του κουμπιού έκτακτης ανάγκης για ενεργοποίηση της λειτουργίας έκτακτης ανάγκης είναι 50 millisecond.** Αυτός ο χρόνος είναι προγραμματιζόμενος, βλ. **Λειτουργία έκτακτης ανάγκης στον οδηγό χρήσης για λεπτομέρειες.**

Για να κλείσετε ανά πάσα στιγμή τη λειτουργία έκτακτης ανάγκης, κρατήστε πατημένο το κουμπιέ **Έκτακτη ανάγκη**.

■ Αποστολή κλήσης έκτακτης ανάγκης

- 1 Πατήστε το κουμπί **Έκτακτη ανάγκη**.
- 2 Κρατήστε πατημένο το κουμπί **PTT**. Μιλήστε καθαρά στο μικρόφωνο.
- 3 Αφήστε το κουμπί **PTT**, για να τερματίσετε την κλήση.
- 4 Για να κλείσετε τη λειτουργία έκτακτης ανάγκης, κρατήστε πατημένο το κουμπί **Έκτακτη ανάγκη**.



Για να κλείσετε ανά πάσα στιγμή τη λειτουργία έκτακτης ανάγκης, κρατήστε πατημένο το κουμπί **Έκτακτη ανάγκη**.







■ Αποστολή αθόρυβης κλήσης έκτακτης ανάγκης

- 1 Πατήστε το κουμπί **Έκτακτη ανάγκη**.
- 2 Η οθόνη δεν αλλάζει. Η φωτεινή ένδειξη LED δεν ανάβει και δεν ακούγεται τόνος.
- 3 Η σιωπηλή επείγουσα ανάγκη συνεχίζεται έως ότου εσείς:
να πατήσετε και να κρατήσετε πατημένο το κουμπί **Έκτακτη ανάγκη**, για να βγείτε από την κατάσταση έκτακτης ανάγκης.
Η
να πατήσετε και να αφήσετε το κουμπί **PTT**, για να κλείσετε τη λειτουργία αθόρυβης ειδοποίησης έκτακτης ανάγκης και να μπειτε στη λειτουργία κανονικής αποστολής ή κλήσης έκτακτης ανάγκης.

Για να κλείσετε ανά πάσα στιγμή τη λειτουργία έκτακτης ανάγκης, κρατήστε πατημένο το κουμπί **Έκτακτη ανάγκη**.





■ Εμφανιζόμενα εικονίδια κατάστασης

	Εισερχόμενη κλήση ή λήψη δεδομένων.
	Αποστολή κλήσης ή δεδομένων.

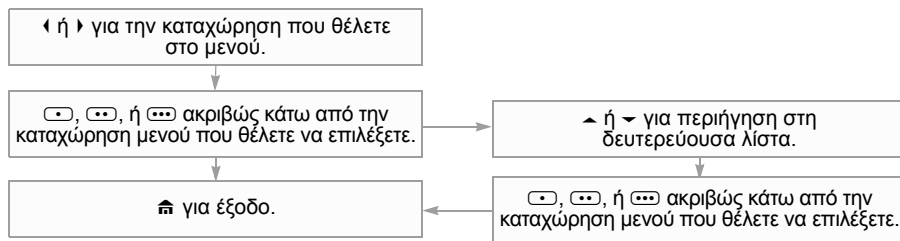
	Αναβοσβήνει όταν η μπαταρία είναι χαμηλή.
	Όσο περισσότερες είναι οι γραμμές, τόσο πιο ισχυρό είναι το σήμα για την τρέχουσα τοποθεσία (μόνο σε ζεύξη).
	Απευθείας επικοινωνία μεταξύ ασύρματων πομποδεκτών ή σύνδεση μέσω αναμεταδότη. Αναμμένη = Απευθείας Σβηστή = Αναμεταδότης
	Το κανάλι αυτό παρακολουθείται.
	L = Ο ασύρματος πομποδέκτης λειτουργεί με χαμηλή ισχύ. H = Ο ασύρματος πομποδέκτης λειτουργεί με υψηλή ισχύ.
	Σάρωση λίστας σάρωσης.
	Σημείο που αναβοσβήνει = Εντοπίζει δραστηριότητα στο πρώτο κανάλι προτεραιότητας, κατά τη διάρκεια της σάρωσης. Σταθερό σημείο = Εντοπίζει δραστηριότητα στο δεύτερο κανάλι προτεραιότητας, κατά τη διάρκεια της σάρωσης.

Πλοήγηση στο μενού



	Η λειτουργία σάρωσης ομάδας συχνοτήτων έχει ενεργοποιηθεί.
	Αναμμένη = Ο χρήστης σχετίζεται με τον ασύρματο πομποδέκτη. Σβηστή = Ο χρήστης δεν σχετίζεται με τον ασύρματο πομποδέκτη. Αναβοσβήνει = Η καταχώρηση της συσκευής ή του χρήστη στο διακομιστή απέτυχε, επειδή το όνομα χρήστη ή το PIN δεν είναι έγκυρο.
	Υπάρχει δραστηριότητα δεδομένων.
	Το MFK είναι στην κατάσταση αλλαγής λειτουργίας.
	Το MFK είναι στην κατάσταση αλλαγής της έντασης ήχου.
	Αναμμένη = Ασφαλής λειτουργία. Σβηστή = Τερματισμός λειτουργίας. Αναβοσβήνει = Λήψη κρυπτογραφημένης φωνητικής κλήσης.



ASTRO® APX™ 1000 modelis Digitālās pārnēsājamās radioiekārtas ātro uzziņu karte

RF (radiofrekvences) enerģijas starojuma un ierīces drošības instrukcija pārnēsājamai divvirzienu radioiekārtai

UZMANĪBU!

Šo radioiekārtu paredzēts izmantot tikai profesionālām vajadzībām. Pirms radioiekārtas lietošanas izlasiet RF (radiofrekvences) enerģijas starojuma un ierīces drošības instrukciju pārnēsājamai divvirzienu radioiekārtai, kas ietver būtiskus ekspluatācijas norādījumus drošai lietošanai, kā arī informāciju par RF enerģijas izpratni un vadību atbilstoši spēkā esošajām normām un noteikumiem.

Radioiekārtas vadība

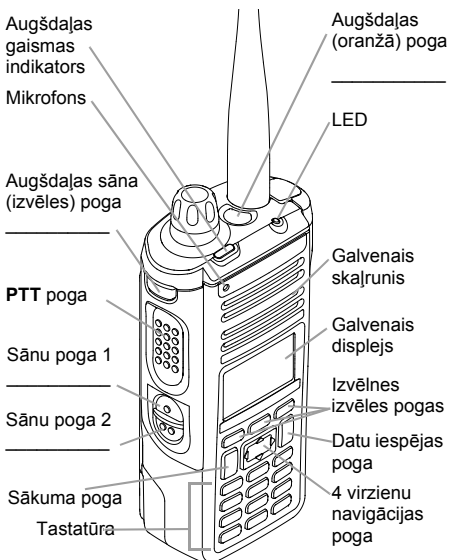
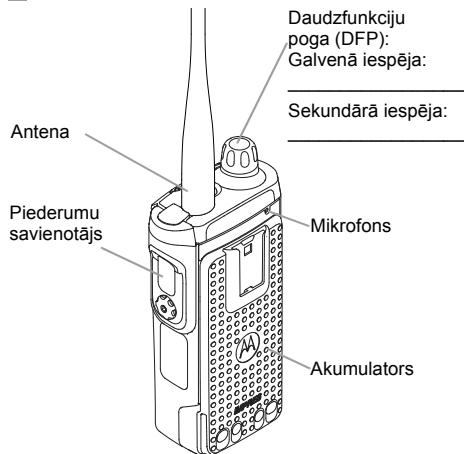

Radioiekārtas ieslēgšana/izslēgšana

- **ieslēgts** – nospiediet un turiet **DFP**, līdz iedegas displejs.
- **izslēgts** – nospiediet un turiet **DFP**, līdz parādās **Izslēgt?**, tad nospiediet **izvēlnes izvēles** pogu **Jā**.

Izvēlieties zonu un kanālu

- 1 Nospiediet **DFP**, līdz ekrānā parādās .
- 2 Pagrieziet **DFP** lai ritinātu līdz nepieciešamajai zonai vai kanālam.
- 3 Nospiediet **DFP** lai izvēlētos nepieciešamo zonu vai kanālu un izietu no Režīma maiņas izvēles.

Uztveršana un pārraide

- 1 Izvēlieties zonu/kanālu.
- 2 Klausieties pārraidi.
VAI
Nospiediet un turiet pogu **Skaļuma iestatīšana**.
VAI
Nospiediet pogu **Pārraudzīt** un klausieties aktivitāti.
- 3 Regulējiet skaļumu, ja nepieciešams.
- 4 Lai veiktu pārraidi, nospiediet pogu **PTT**, bet lai uztvertu, pogu atlaidiet.

Ārkārtas situācijas signāla sūtīšana

- 1 Nospiediet un turiet pogu **Ārkārtas situācija***.
- 2 Displejā uzrādās **Ārkārtas situācija** un pašreizējā zona/kanāls. Atskanēs īss, vidēja augstuma signāls un uzreiz sāks mirgot sarkans LED.
- 3 Tiklīdz tiks saņemts apstiprinājums, noskanēs četri īsi signāli, signāls izslēgsies un radioiekārta atceļs ārkārtas situācijas režīmu.

** Ārkārtas situācijas pogas noklusējuma taimeris ir 50 milisekundes. Šis taimeris ir programmējams, skatiet lietošanas pamācības nodaļu **Ārkārtas situāciju režīms**.*

*Lai jebkurā brīdī atceltu ārkārtas situācijas režīmu, nospiediet un turiet pogu **Ārkārtas situācija**.*

■ Ārkārtas zvana sūtīšana

- 1 Nospiediet pogu **Ārkārtas situācija**.
- 2 Nospiediet un turiet pogu **PTT**. Skaidri runājiet mikrofonā.
- 3 Lai beigtu zvanu, atlaidiet pogu **PTT**.
- 4 Lai atceltu ārkārtas situācijas režīmu, nospiediet un turiet pogu **Ārkārtas situācija**.



*Lai jebkurā brīdī atceltu ārkārtas situācijas režīmu, nospiediet un turiet pogu **Ārkārtas situācija**.*

■ Klusā ārkārtas zvana sūtīšana







- 1 Nospiediet pogu **Ārkārtas situācija**.
- 2 Displejs nemainās, LED neiedegas un signāls neatskan.
- 3 Klusais ārkārtas zvans turpinās līdz: tiek nospiesta un turēta poga **Ārkārtas situācija**, kas atceļ ārkārtas situācijas režīmu.
VAI
Nospiediet un turiet pogu **PTT**, lai atceltu klusā ārkārtas zvana režīmu un aktivizētu parasto pārraides vai ārkārtas situācijas zvana režīmu.

*Lai jebkurā brīdī atceltu ārkārtas situācijas režīmu, nospiediet un turiet pogu **Ārkārtas situācija**.*

■ Displeja stāvokļa ikonas

	Zvana vai datu uztvere.
	Zvana vai datu pārraide.

	Mirgo, ja zems akumulatora uzlādes līmenis.
	Svītru daudzums atkarīgs no signāla stipruma pašreizējā vietā (tikai savienojumos).
	Tiešie radio-radio sakari vai savienojums caur retranslatoru. Ieslēgts = tiešie sakari Izslēgts = retranslators
	Šis kanāls tiek pārraudzīts.
	L = radioiekārtai iestatīta zema jauda. H = radioiekārtai iestatīta augsta jauda.
	Skenē skenēšanas sarakstu.
	Mirgojošs punkts = skenēšanas laikā uztver aktivitāti primārajā kanālā. Nepārtraukti degošs punkts = skenēšanas laikā uztver aktivitāti sekundārajā kanālā.

	Balss skenēšanas iespēja ir ieslēgta.
	Ieslēgts = lietotājs pašlaik ir piesaistīts radioiekārtai. Izslēgts = lietotājs pašlaik nav piesaistīts radioiekārtai. Mirgo = ierīces vai lietotāja reģistrācija serverī nav notikusi nepareiza lietotājvārda vai PIN koda dēļ.
	Noris datu aktivitāte
	DFP atrodas Režīma maiņas režīmā.
	DFP atrodas Skajuma regulēšanas režīmā.
	Ieslēgts = droša darbība. Izslēgts = tīra darbība. Mirgo = šifrēta balss zvana uztveršana.

Izvēlnes navigācija

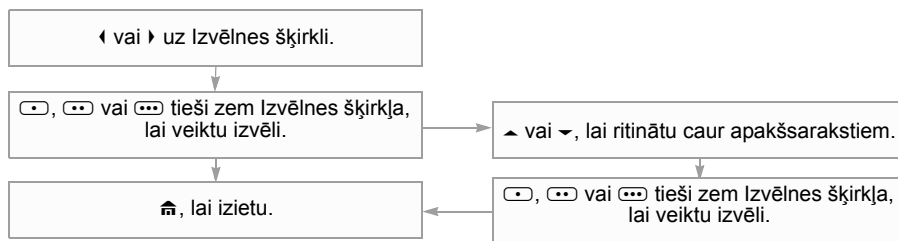



ASTRO® APX™ 1000

Digitálna prenosná vysielacia Karta pre rýchlu referenciu

Príručka bezpečného používania prenosnej vysielacky a vystavenia organizmu rádiofrekvenčnému žiareniu

UPOZORNENIE!

Táto vysielacia je určená na používanie iba na pracovné účely. Pred použitím vysielacky si prečítajte Príručku bezpečného používania prenosnej vysielacky a vystavenia organizmu rádiofrekvenčnému žiareniu, ktorá obsahuje dôležité pokyny týkajúce sa prevádzky a bezpečného používania, ako aj informácie o rádiofrekvenčnom žiarení a súlade s príslušnými normami a predpismi.

■ Ovládanie vysielacky

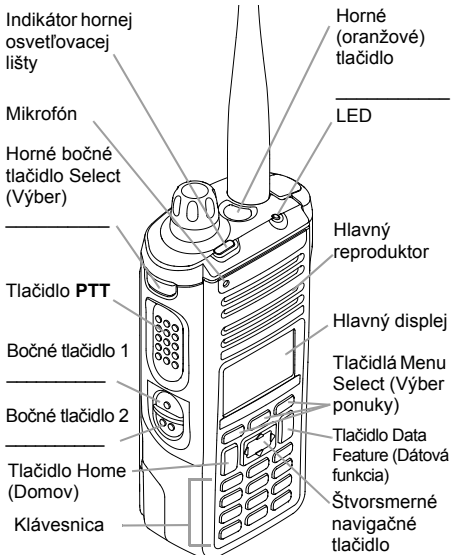
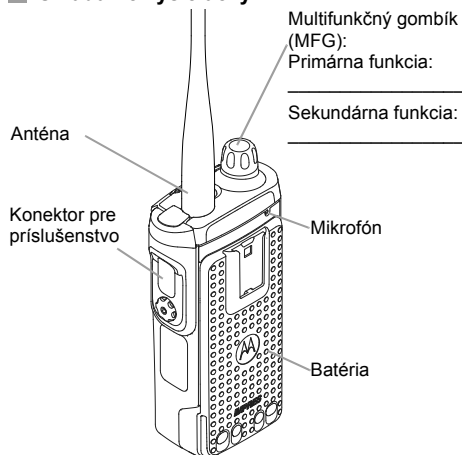

■ Zapnutie/vypnutie rádiostanice

- **Zap.** – Stlačte a podržte **MFG**, kým sa rozsvieti displej.
- **Vyp.** – Stlačte a podržte **MFG**, kým sa zobrazí správa **Power off (Vypnúť)?**, potom stlačte tlačidlo **Menu Select (Výber ponuky)** pod voľbou **Yes (Áno)**.

■ Vyberte zónu a kanál

- 1 Stlačte **MFG**, kým sa na displeji zobrazí .
- 2 Otočením **MFG** prejdite na požadovanú zónu alebo kanál.

- 3 Stlačením **MFG** vyberte požadovanú zónu alebo kanál a ukončíte Zmenu režimu.

■ Prijímanie a vysielanie

- 1 Vyberte oblasť/kanál.
- 2 Počúvajte prijaté vysielanie.
ALEBO
Stlačte a podržte tlačidlo **Volume Set** (nastavenie hlasitosti).
ALEBO
Stlačte tlačidlo **Monitor** a počúvajte aktivitu.
- 3 V prípade potreby upravte nastavenie hlasitosti.
- 4 Pri vysielaní stlačte tlačidlo **PTT** a počas príjmu ho uvoľnite.

■ Odoslanie pohotovostného alarmu

- 1 Stlačte a podržte tlačidlo **Emergency** (pohotovostný)*.
- 2 Na displeji sa zobrazí **Emergency** (pohotovosť) spolu s aktuálnou zónou/kanálom. V rádiostanici zaznie krátky stredne vysoký tón a indikátor LED krátko zabliká červeným svetlom.
- 3 Po prijatí potvrdenia sa ozvú štyri pípnutia, alarm skončí a vysielacia ukončí pohotovostný režim.

* **Predvolený časovač stlačenia pohotovostného tlačidla na aktiváciu tiesňovej situácie je 50 milisekúnd. Tento časovač možno programovať, podrobnosti si pozrite v časti Pohotovostný režim v používateľskej príručke.**

Ak chcete kedykoľvek ukončiť pohotovostný režim, stlačte a podržte **pohotovostné tlačidlo**.

■ Uskutočnenie pohotovostného hovoru

- 1 Stlačte **pohotovostné** tlačidlo.
- 2 Stlačte a podržte tlačidlo **PTT**. Jasne prehovorte do mikrofónu.
- 3 Hovor ukončíte uvoľnením tlačidla **PTT**.
- 4 Stlačením a podržaním **pohotovostného** tlačidla ukončíte pohotovostný režim.



Ak *chcete kedykoľvek ukončiť pohotovostný režim, stlačte a podržte **pohotovostné** tlačidlo.*



■ Uskutočnenie tichého pohotovostného hovoru

- 1 Stlačte **pohotovostné** tlačidlo.
- 2 Displej sa nezmení, indikátor LED sa nerozsvieti a nezve sa žiadny tón.
- 3 Režim tichej núdze bude pokračovať, kým: Stlačením a podržaním **pohotovostného** tlačidla ukončíte pohotovostný stav. **ALEBO** Stlačením a uvoľnením tlačidla **PTT** ukončíte tichý pohotovostný režim a prejdete do bežného dispečerského alebo pohotovostného režimu.

Ak *chcete kedykoľvek ukončiť pohotovostný režim, stlačte a podržte **pohotovostné** tlačidlo.*

■ Stavové ikony displeja

	Prijímanie volania alebo dát.
	Vysielanie volania alebo dát.

	Bliká, ak je stav batérie nízky.
	Čím viac prúžkov sa zobrazuje, tým silnejší je signál na aktuálnom mieste (iba trunkový režim).
	Priama komunikácia z vysielacky na vysielacku alebo pripojenie k opakovacíemu zariadeniu. On = Priamo Off = Cez opakovacie zariadenie
	Tento kanál je sledovaný.
	L = Rádiovstanica je nastavená na nízky výkon. H = Rádiovstanica je nastavená na vysoký výkon.
	Prebieha skenovanie zoznamu skenovania.
	Blikajúci bod = Počas skenovania zisťuje aktivitu na kanáli s prioritou jedna. Svietiaci bod = Počas skenovania zisťuje aktivitu na kanáli s prioritou dva.

Navigácia v ponukách

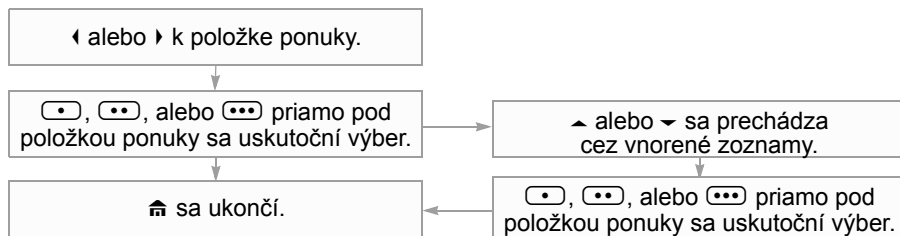

	Je povolená funkcia skenovania hlasovania.
	Zap. = Používateľ je práve pripojený k rádiovstanici. Vyp. = Používateľ práve nie je pripojený k rádiovstanici. Bliká = Zlyhala registrácia zariadenia alebo registrácia používateľa z dôvodu neplatného mena používateľa alebo pinu.
	Prebieha dátová aktivita.
	MFG je vo funkcii Zmena režimu.
	MFG je vo funkcii Zmena hlasitosti.
	Zap. = Zabezpečená prevádzka. Vyp. = Nezabezpečená prevádzka. Bliká = Na príjme je zašifrovaný hlasový hovor.



ASTRO® APX™ 1000 Serisi Dijital Portatif Telsizler Hızlı Başvuru Kartı

Çift Yönlü Portatif Telsizler için RF Enerjisine Maruz Kalma ve Ürün Güvenliği Kılavuzu DİKKAT!

Bu telsiz sadece **İş Amaçlı** kullanımla sınırlıdır. Telsizi kullanmadan önce yürürlükteki standartlar ve yönetmelikler uyarınca güvenli kullanımla RF enerjisi farkındalığı ve kontrolü açısından önem arz eden kullanım talimatlarını içeren Çift Yönlü Portatif Telsizler için RF Enerjisine Maruz Kalma ve Ürün Güvenliği Kılavuzunu okuyun.

Telsiz Kontrolleri

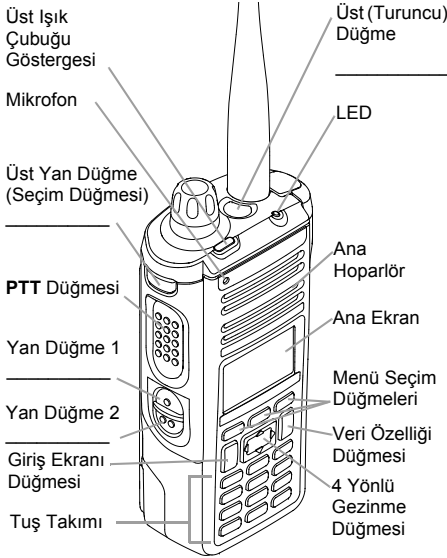
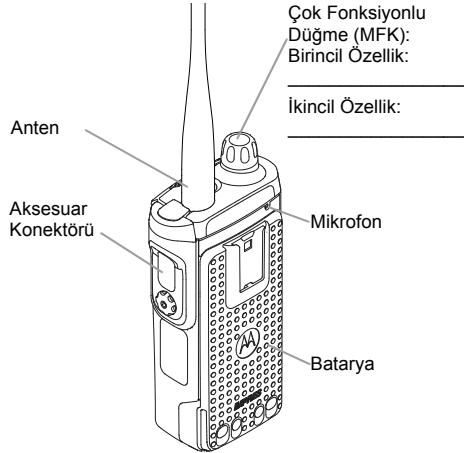

Telsiz Açma/Kapatma

- **Açma** – Ekran ışıkları yanana kadar **MFK** düşmesini basılı tutun.
- **Kapatma** – Ekranda **Güç kapansın mı?** yazısını görene kadar **MFK** düşmesini basılı tutun, sonra **Evet** ifadesi altındaki **Menü Seçim** düşmesine basın.

Bölge ve Kanal Seçme

- 1 Ekranda  simgesini görene kadar **MFK** düşmesine basın.

- 2 İstenen bölgeye veya kanala gitmek için **MFK** düşmesini çevirin.
- 3 İstenen bölge veya kanalı seçmek için **MFK** düşmesine basın ve Mod Değişikliği özelliğinden çıkın.

Alma ve Gönderme

- 1 Bölge/kanal seçin.
- 2 Yayın için dinleyin.
YA DA
Ses Kontrol düşmesini basılı tutun.
YA DA
Monitör düşmesine basın ve etkinlikleri dinleyin.
- 3 Gerekirse sesi ayarlayın.
- 4 Yayın yapmak için **PTT** düşmesine basın; almak için bırakın.

Acil Durum Alarmı Gönderme

- 1 **Acil Durum** düşmesini basılı tutun.*
- 2 Ekranda **Acil Durum** yazısı ve mevcut bölge/kanal görünür. Telsizden kısa, orta seviyede bir ses duyarsınız ve LED anlık olarak kırmızı yanıp söner.
- 3 Bilgilendirme alındıktan sonra dört bip sesi duyarsınız; alarm durur ve telsiz acil durumdan çıkar.

* **Acil durumu etkinleştirmek için varsayılan acil durum düşmesi basma zamanlayıcısı 50 milisaniyedir. Bu zamanlayıcı programlanabilir, ayrıntılar için kullanım kılavuzundaki Acil Durum İşlemi bölümüne bakın. Herhangi bir zamanda acil durumdan çıkmak için Acil Durum düşmesini basılı tutun.**

■ Acil Durum Çağrısı Gönderme

- 1 **Acil Durum** düğmesine basın.
- 2 **PTT** düğmesini basılı tutun. Anlaşılır biçimde mikrofona doğru konuşun.
- 3 Çağrıyla sonlandırmak için **PTT** düğmesini bırakın.
- 4 Acil durumdan çıkmak için **Acil Durum** düğmesini basılı tutun.



*Herhangi bir zamanda acil durumdan çıkmak için **Acil Durum** düğmesini basılı tutun.*

■ Sessiz Acil Durum Çağrısı Gönderme

- 1 **Acil Durum** düğmesine basın.
- 2 Ekran değişmez; LED yanmaz ve ses yoktur.
- 3 Sessiz acil durum siz şunları yapana kadar devam eder:
Acil durumdan çıkmak için **Acil Durum** düğmesini basılı tutana kadar.
YA DA
Sessiz Acil Durum modundan çıkmak ve normal sevk veya Acil Durum Çağrısı moduna geçmek için **PTT** düğmesine basıp bırakana kadar.

*Herhangi bir zamanda acil durumdan çıkmak için **Acil Durum** düğmesini basılı tutun.*





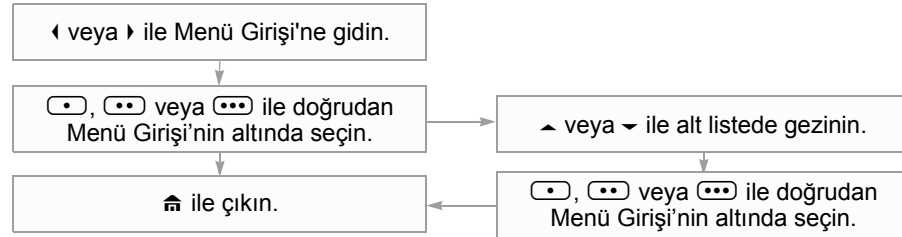

■ Ekran Durum Simgeleri

	Gelen arama veya veri.
	Giden arama veya veri.

	Bataryanın şarj seviyesi düşükken yanıp söner.
	Mevcut yer için (sadece iletişim kanalı) daha fazla çubuk, daha güçlü sinyal demektir.
	Doğrudan telsizden telsize iletişim veya yineleyici yoluyla bağlantı. Açık = Doğrudan Kapalı = Tekrarlayıcı
	Bu kanal dinleniyor.
	L = Telsiz Düşük güce ayarlıdır. H = Telsiz Yüksek güce ayarlıdır.
	Bir tarama listesi taranmaktadır.
	Yanıp sönen nokta = Tarama sırasında Öncelik Bir Kanalındaki etkinliği algılar. Sabit nokta = Tarama sırasında Öncelik İki Kanalındaki etkinliği algılar.

Menüde Gezinme



	Oylama tarama özelliği etkinleştirilmiş.
	Açık = Kullanıcı şu anda telsizle birlikte. Kapalı = Kullanıcı şu anda telsizle birlikte değil. Yanıp sönen = Sunucuyla cihaz kaydı veya kullanıcı kaydı, geçersiz bir kullanıcı adı veya pini nedeniyle hata verdi.
	Veri etkinliği mevcut.
	MFK , Mod Değişikliği özelliğindedir.
	MFK , Ses Değişikliği özelliğindedir.
	Açık = Güvenli işletim. Kapalı = Sorunsuz işletim. Yanıp sönen = Şifreli bir sesli çağrı alınıyor.



ASTRO® APX™ 1000

Digitální přenosná vysílačka

Stručná referenční příručka

Vysokofrekvenční energie a bezpečnostní pokyny pro přenosné dvousměrné vysílačky

UPOZORNĚNÍ!

Tato vysílačka je určena pouze k pracovnímu použití. Před použitím vysílačky si přečtěte brožuru Vysokofrekvenční energie a bezpečnostní pokyny pro přenosné dvousměrné vysílačky obsahující důležité pokyny pro bezpečné používání výrobku a informace o vysokofrekvenční energii v souladu s příslušnými normami a předpisy.

■ Ovládací prvky vysílačky

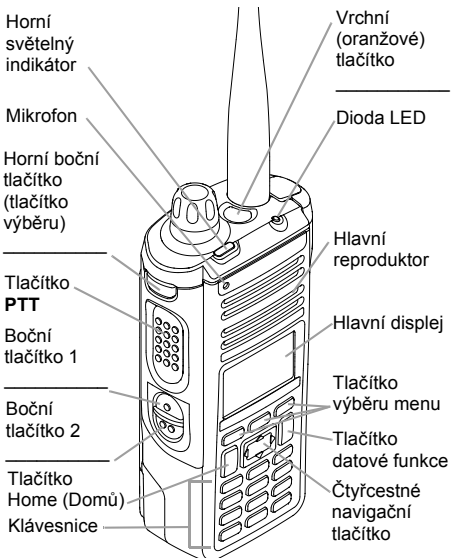
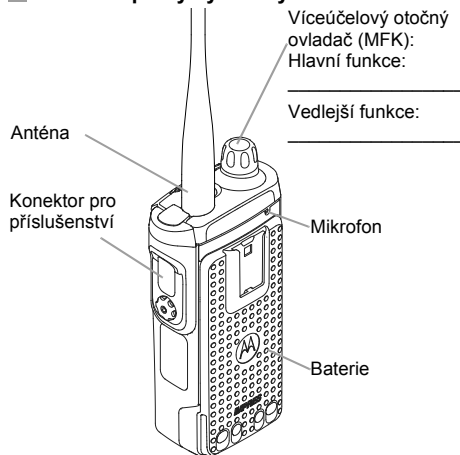

■ Zapnutí/vypnutí vysílačky

- **Zapnutí** – Podržte **víceúčelový otočný ovladač**, dokud se nerozsvítí displej.
- **Vypnutí** – Podržte **víceúčelový otočný ovladač**, dokud se na displeji nezobrazí zpráva **Power off?** (Vypnout?). Poté stiskněte tlačítko **Výběru menu** nacházející se pod možností **Yes** (Ano).

■ Výběr pásma a kanálu

- 1 Stisknutím **víceúčelového otočného ovladače** zobrazíte na displeji .
- 2 Otáčením **víceúčelového otočného ovladače** procházejte k požadované zóně nebo kanálu.

- 3 Stisknutím **víceúčelového otočného ovladače** vyberte požadovanou zónu nebo kanál a ukončete funkci **Změnu režimu**.

■ Příjem a vysílání

- 1 Vyberte pásmo nebo kanál.
- 2 Poslouchejte vysílání.
NEBO
Podržte stisknuté tlačítko **Set Volume** (Nastavení hlasitosti).
NEBO
Stiskněte tlačítko **Monitor** (Sledování) a naslouchejte dění.
- 3 V případě potřeby nastavte hlasitost.
- 4 Stisknutím tlačítka **PTT** můžete vysílat, jeho uvolněním budete přijímat.

■ Odeslání tišňového alarmu

- 1 Podržte stisknuté tlačítko **Emergency** (Tišňová situace)*.
- 2 Na displeji se zobrazí nápis **Emergency** (Tišňová situace) a aktuální pásmo a kanál. Z vysílačky zazní krátký tón střední výšky a indikátor LED krátce blikne červeně.
- 3 Když obdržíte potvrzení o příjmu, uslyšíte čtyři pípnutí; alarm je ukončen; vysílačka opouští režim tišňové situace.

* **Výchozí časovač stisknutí tlačítka Emergency (Tišňová situace) k aktivaci režimu Emergency je 50 milisekund.** Tento časovač je programovatelný, podrobnosti najdete v části **Používání režimu Emergency (Tišňová situace)** v uživatelské příručce. Chcete-li kdykoli ukončit režim tišňové situace, stiskněte a podržte tlačítko **Emergency (Tišňová situace)**.

■ Odeslání tísňového volání

- 1 Stiskněte tlačítko **Emergency** (Tísňová situace).
- 2 Stiskněte a podržte tlačítko **PTT**. Zřetelně promluvejte do mikrofonu.
- 3 Uvolněním tlačítka **PTT** hovor ukončete.
- 4 Režim tísňové situace ukončíte podržením tlačítka **Emergency** (Tísňová situace).



*Chcete-li kdykoli ukončit režim tísňové situace, stiskněte a podržte tlačítko **Emergency** (Tísňová situace).*







■ Odeslání tichého tísňového volání







- 1 Stiskněte tlačítko **Emergency** (Tísňová situace).
- 2 Zobrazení na displeji se nezmění. Indikátor LED se nerozsvítí a nezazní žádný tón.
- 3 Tichý tísňový alarm trvá, dokud neučiníte následující kroky:
Režim tísňové situace ukončíte podržením tlačítka **Emergency** (Tísňová situace).
NEBO
Stisknutím a uvolněním tlačítka **PTT** ukončíte režim tichého tísňového alarmu a přejdete do běžného provozního režimu nebo do režimu tísňového volání.

*Chcete-li kdykoli ukončit režim tísňové situace, stiskněte a podržte tlačítko **Emergency** (Tísňová situace).*

■ Stavové ikony na displeji

	Příjem volání nebo dat.
	Vysílání volání nebo dat.
	Pokud je baterie slabá, ikona bliká.

	Čím více proužků se zobrazuje, tím větší je síla signálu v aktuálním místě (pouze u skupinového vysílání).
	Přímá komunikace z vysílačky do vysílačky nebo spojení přes opakovač. Zobrazeno = Přímé Nezobrazeno = Opakovač
	Tento kanál je monitorován.
	L = Vysílačka je nastavena na nízký výkon. H = Vysílačka je nastavena na vysoký výkon.
	Prohledávání seznamu hledání.
	Blikající tečka = Během prohledávání zjištěna aktivita na kanálu s prioritou jedna. Stále zobrazená tečka = Během prohledávání zjištěna aktivita na kanálu s prioritou dvě.

	Je zapnuta funkce vyhledávání hlasování.
	Zobrazeno = Uživatel je aktuálně přiřazen k vysílačce. Nezobrazeno = Uživatel není aktuálně přiřazen k vysílačce. Bliká = Registrace zařízení nebo registrace uživatele na serveru se nezdařila kvůli neplatnému uživatelskému jménu nebo kódu PIN.
	Probíhá datová aktivita.
	Víceúčelový otočný ovladač používá funkci Změna režimu.
	Víceúčelový otočný ovladač používá funkci Změna hlasitosti.
	Zobrazeno = Zabezpečený provoz. Nezobrazeno = Volný provoz. Bliká = Příjem šifrovaného hlasového signálu.

Procházení menu

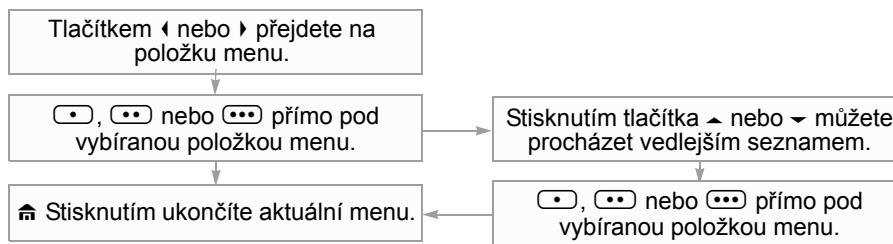



Seria ASTRO® APX™ 1000

Cyfrowe radiotelefony przenośne

Podręczna karta informacyjna

Informacje na temat bezpieczeństwa produktu i działania fal radiowych dwukierunkowych radiotelefonów przenośnych

UWAGA!

Użytkowanie tego radiotelefonu jest ograniczone wyłącznie do celów zawodowych. Zgodnie z obowiązującymi normami i przepisami przed rozpoczęciem korzystania z urządzenia należy zapoznać się z podręcznikiem „Informacje na temat bezpieczeństwa produktu i działania fal radiowych dwukierunkowych radiotelefonów przenośnych”, który zawiera instrukcje gwarantujące bezpieczne użytkowanie oraz uwagi dotyczące energii o częstotliwości radiowej.

Elementy sterujące radiotelefonu

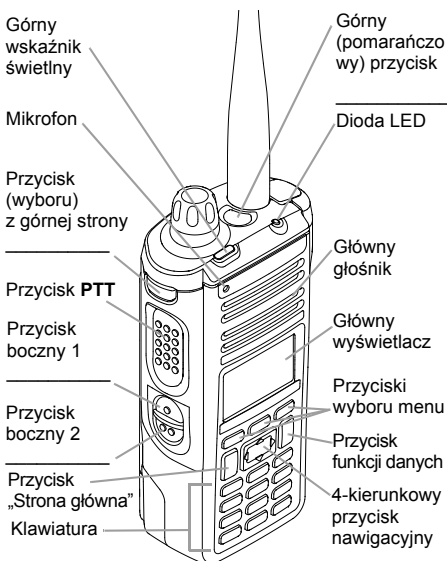
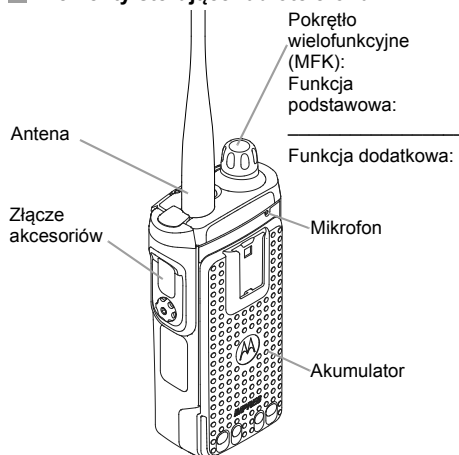

Włączanie/wyłączanie radiotelefonu

- **Włączanie** — naciśnij i przytrzymaj **pookrętko wielofunkcyjne**, aż zaświeci się ekran.
- **Wyłączanie** — naciśnij i przytrzymaj **pookrętko wielofunkcyjne**, aż pojawi się komunikat **Power off?** (Wyłączyć?), a następnie naciśnij przycisk wyboru menu poniżej polecenia **Yes** (Tak).

Wybierz strefę i kanał

- 1 Naciśnij **pookrętko wielofunkcyjne**, aby zobaczyć ikonę  na ekranie.
- 2 Obróć **pookrętko wielofunkcyjne**, aby przewinąć do żądanej strefy lub kanału.

- 3 Naciśnij **pookrętko wielofunkcyjne**, aby wybrać żądaną strefę lub kanał i opuścić funkcję Zmiana trybu.

Odbieranie i transmitowanie

- 1 Wybierz strefę/kanał.
- 2 Nasłuchuj transmisji.
LUB
Naciśnij i przytrzymaj przycisk **ustawiania głośności**.
LUB
Naciśnij przycisk **monitorowania** i słuchaj aktywności.
- 3 W razie potrzeby wyreguluj głośność.
- 4 Naciśnij przycisk **PTT**, aby transmitować, zwolnij, aby odbierać.

Wysyłanie informacji alarmowej

- 1 Naciśnij i przytrzymaj przycisk **alarmowy***.
- 2 Na wyświetlaczu pojawi się komunikat **Emergency** (Alarm) i bieżąca strefa/bieżący kanał. Usłyszysz krótki sygnał o średniej wysokości, a dioda LED przez chwilę będzie świecić na czerwono.
- 3 Po otrzymaniu potwierdzenia, usłyszysz cztery sygnały, skończy się alarm i radiotelefon wyjdzie z trybu awaryjnego.

* **Domyślny czas przytrzymania przycisku alarmowego w celu aktywowania trybu alarmowego wynosi 50 milisekund.** Czas ten można zaprogramować, patrz **Tryb alarmowy** w instrukcji obsługi, aby uzyskać więcej informacji. Aby w dowolnym momencie wyjść z trybu alarmowego, naciśnij i przytrzymaj przycisk **alarmowy**.

Wysyłanie połączenia alarmowego

- 1 Naciśnij przycisk **alarmowy**.
- 2 Naciśnij i przytrzymaj przycisk **PTT**. Mów wyraźnie do mikrofonu.
- 3 Zwolnij przycisk **PTT**, aby zakończyć rozmowę.
- 4 Naciśnij i przytrzymaj przycisk **alarmowy**, aby wyjść z trybu alarmowego.



Aby w dowolnym momencie wyjść z trybu alarmowego, naciśnij i przytrzymaj przycisk **alarmowy**.







Wysyłanie cichego połączenia alarmowego







- 1 Naciśnij przycisk **alarmowy**.
- 2 Na wyświetlaczu nie ma zmiany, dioda LED nie świeci się i nie ma sygnału.
- 3 Cichy alarm o nagłym wypadku trwa do: Naciśnij i przytrzymaj przycisk **alarmowy**, aby wyjść ze stanu alarmowego.
LUB
Naciśnij i zwolnij przycisk **PTT**, aby wyjść z trybu cichego alarmu i przejść do trybu normalnego lub do trybu połączenia alarmowego.

Aby w dowolnym momencie wyjść z trybu alarmowego, naciśnij i przytrzymaj przycisk **alarmowy**.

Ikony stanu ekranu

	Odbieranie połączenia lub danych.
	Transmisja połączenia lub danych.

	Pulsuje, gdy akumulator jest słaby.
	Im więcej pasków, tym silniejszy sygnał na bieżącym obszarze (tylko trunking).
	Bezpośrednia komunikacja międzyradiowa lub połączone poprzez przemiennik. Wi. = bezpośrednia Wyt. = przemiennik
	Ten kanał jest monitorowany.
	L = radiotelefon jest ustawiony na niską moc. H = radiotelefon jest ustawiony na wysoką moc.
	Skanowanie listy skanowania.
	Migająca kropka = podczas skanowania wykrywa aktywność na kanale priorytetu nr 1. Nieruchoma kropka = podczas skanowania wykrywa aktywność na kanale priorytetu nr 2.

	Funkcja skanowania wybiórczego.
	Wi. = użytkownik jest obecnie powiązany z radiotelefonem. Wyt. = użytkownik nie jest obecnie powiązany z radiotelefonem. Miganie = rejestracja urządzenia lub rejestracja użytkownika z odrzuconym serwerem z powodu nieprawidłowej nazwy użytkownika lub kodu pin.
	Trwa transmisja danych.
	Pokręto wielofunkcyjne pracuje w funkcji Zmiana trybu.
	Pokręto wielofunkcyjne pracuje w funkcji Zmiana głośności.
	Wi. = działanie bezpieczne. Wyt. = wyczyść działanie. Miganie = odbieranie zaszyfrowanego połączenia głosowego.

Nawigacja menu

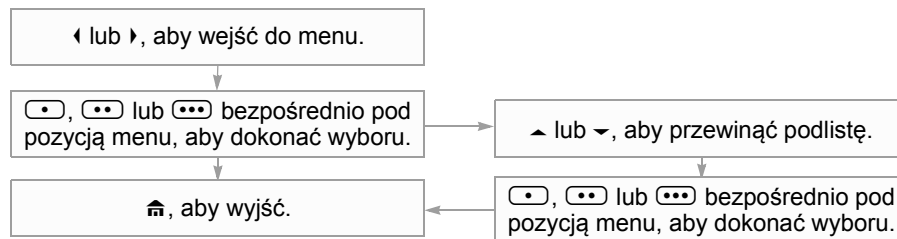



Ghid de referință rapidă pentru stațiile radio digitale portabile ASTRO® seria APX™ 1000

Ghid de siguranță și privind expunerea la energie de radiofrecvență (RF) pentru stațiile radio portabile de emisie-recepție

ATENȚIE!

Această stație radio este restricționată la uz profesional. Înainte de a utiliza stația radio, citiți Ghidul de siguranță și privind expunerea la energie de radiofrecvență (RF) pentru stațiile radio portabile de emisie-recepție. Acesta conține instrucțiuni de operare importante pentru utilizarea sigură și familiarizarea cu și controlul energiei RF în vederea respectării standardelor și reglementărilor aplicabile.

Comenzile radioului

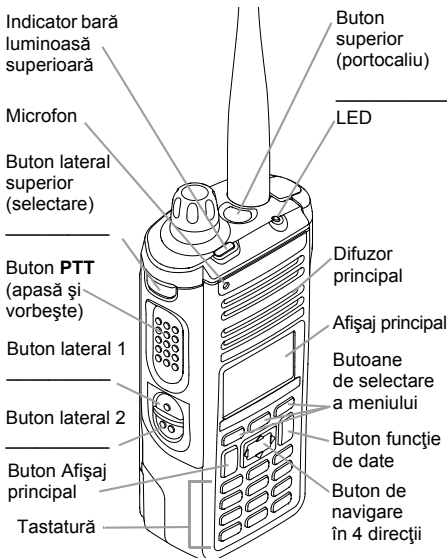
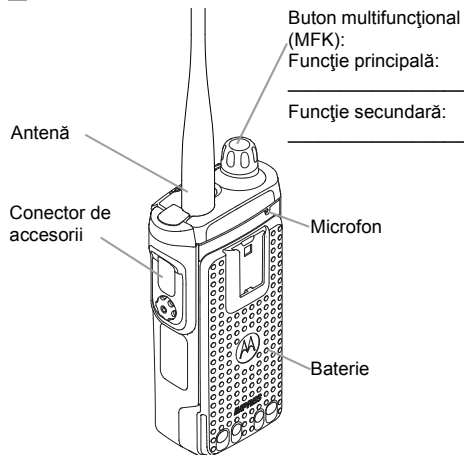

Pornirea/oprirea radioului

- **Pornire** – Apăsați și țineți apăsat butonul **MFK** până când afișajul se aprinde.
- **Oprire** – Apăsați și țineți apăsat butonul **MFK** până când vedeți mesajul **Power off?** (Înterupere alimentare?), apoi apăsați butonul **Selectare meniu** de sub **Yes** (Da).

Selectarea zonei și a canalului

- 1 Apăsați butonul **MFK** pentru a vedea  pe ecran.
- 2 Rotiți butonul **MFK** pentru a derula la canalul sau zona dorită.

- 3 Apăsați butonul **MFK** pentru a selecta canalul sau zona dorită și ieșiți din funcția Schimbare mod.

Recepția și transmitia

- 1 Selectați zona/canalul.
- 2 Ascultați pentru a determina dacă există o transmisie.
SAU
Apăsați și țineți apăsat butonul **Setare volum**.
SAU
Apăsați butonul **Monitor** (Monitorizare) și ascultați pentru a detecta activitate.
- 3 Dacă este necesar, reglați volumul.
- 4 Apăsați butonul **PTT** (apasă și vorbește) pentru a transmite; eliberați-l pentru a recepționa.

Trimiterea unei alarme de urgență

- 1 Apăsați și țineți apăsat butonul **Urgență***.
- 2 Afișajul indică **Emergency** (Urgență) și zona/canalul curent(ă). Radioul emite un sunet scurt, de tonalitate medie, iar LED-ul se aprinde intermitent în roșu o durată scurtă.
- 3 La primirea confirmării, veți auzi patru semnale sonore scurte; alarma se oprește și radioul iese din starea de urgență.

*** Durata de apăsare a butonului de urgență pentru activarea stării de urgență este de 50 de milisecunde. Această durată este configurabilă. Consultați manualul de utilizare la secțiunea Funcționare de urgență.**

Pentru a ieși în orice moment din starea de urgență, apăsați și țineți apăsat butonul **Urgență**.

Efectuarea unui apel de urgență

- 1 Apăsați butonul **Urgență**.
- 2 Apăsați și țineți apăsat butonul **PTT** (apasă și vorbește). Vorbiți clar în microfon.
- 3 Pentru a termina apelul, eliberați butonul **PTT** (apasă și vorbește).
- 4 Apăsați și țineți apăsat butonul **Urgență** pentru a ieși din starea de urgență.



*Pentru a ieși în orice moment din starea de urgență, apăsați și țineți apăsat butonul **Urgență**.*







Trimiterea unui apel de urgență silențios

- 1 Apăsați butonul **Urgență**.
- 2 Afișajul nu se modifică; LED-ul nu se aprinde și nu există ton.
- 3 Modul de urgență silențios continuă până când: Apăsați și țineți apăsat butonul **Urgență** pentru a ieși din starea de urgență.
SAU
Apăsați și eliberați butonul **PTT** (apasă și vorbește) pentru a ieși din modul Alarmă de urgență silențioasă și a intra în modul de trimitere normală sau în modul Apel de urgență.

*Pentru a ieși în orice moment din starea de urgență, apăsați și țineți apăsat butonul **Urgență**.*





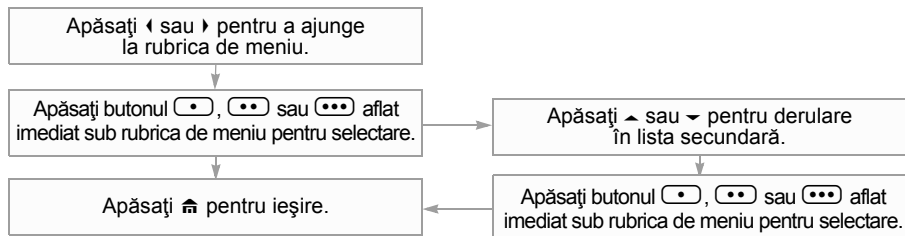

Pictogramele de stare de pe ecran

	Primirea unui apel sau primirea de date.
	Transmiterea unui apel sau transmiterea de date.

	Se aprinde intermitent atunci când bateria este descărcată.
	Cu cât sunt mai multe liniuțe, cu atât este mai puternic semnalul pentru locația curentă (doar în modul magistrală).
	Comunicare directă radio la radio sau conectare prin intermediul unui repeto. Pornit = Direct Oprit = Repeto
	Acest canal este monitorizat.
	L = Radioul este setat la putere mică. H = Radioul este setat la putere mare.
	Scanarea unei liste de scanare.
	Punct intermitent = S-a detectat activitate pe canalul de prioritate principală în timpul scanării. Punct permanent = S-a detectat activitate pe canalul de prioritate secundară în timpul scanării.

Navigarea în meniu



	Funcția de selectare a repetoului cu semnal maxim este activată.
	Pornit = Utilizatorul este asociat în prezent cu radioul. Oprit = Utilizatorul nu este asociat în prezent cu radioul. Intermitent = Înregistrarea dispozitivului sau a utilizatorului pe server a eșuat din cauza unui nume de utilizator sau a unui număr personal de identificare nevalid.
	Există activitate de date.
	MFK este setat la funcția Schimbare mod.
	MFK este setat la funcția Modificare volum.
	Pornit = Funcționare securizată. Oprit = Funcționare nesecurizată. Intermitent = Primirea unui apel vocal criptat.



Серия ASTRO® APX™ 1000 Цифровые портативные радиостанции Справочная карта

**Сведения о безопасности и воздействии
излучаемой радиочастотной энергии для
портативных приемопередающих радиостанций**

ВНИМАНИЕ!

Данная радиостанция предназначена только для профессиональной эксплуатации. Прежде чем использовать ее, ознакомьтесь с буклетом «Сведения о безопасности и воздействии излучаемой радиочастотной энергии для портативных приемопередающих радиостанций». Он содержит важные инструкции по эксплуатации и технике безопасности, а также информацию по воздействию радиочастотной энергии и контролю соответствия применимым стандартам и нормативам.

■ Элементы управления радиостанции



■ Включение и выключение радиостанции

- **Вкл.** — нажмите и удерживайте переключатель **MFK**, пока не включится подсветка экрана.
- **Выкл.** — нажмите и удерживайте переключатель **MFK**, пока не появится сообщение **Выкл. питание?**, затем нажмите кнопку **выбора меню** под элементом **Да**.

■ Выбор зоны и канала

- 1 Нажмите на переключатель **MFK**, чтобы на экране отобразился значок .
- 2 Поверните переключатель **MFK**, чтобы перейти к нужной зоне или каналу.

- 3 Нажмите на переключатель **MFK**, чтобы выбрать нужную зону или канал и выйти из изменения режимов.

■ Прием и передача

- 1 Выберите зону или канал.
- 2 Прослушайте передачу.
ИЛИ
Нажмите и удерживайте кнопку **установки громкости**.
ИЛИ
Нажмите кнопку **мониторинга** и прослушайте активность.
- 3 При необходимости настройте громкость.
- 4 Нажмите кнопку **РТТ** для передачи, отпустите для приема.

■ Отправка экстренного сигнала оповещения

- 1 Нажмите и удерживайте кнопку **экстренного режима***.
- 2 На экране появится сообщение **Экстр. запрос** и текущая зона/канал. Прозвучит короткий тональный сигнал среднего тембра, и светодиодный индикатор мигнет красным.
- 3 При получении подтверждения звучит четыре сигнала, сигнал оповещения завершается, а радиостанция выходит из режима экстренной связи.

** По умолчанию таймер нажатия кнопки экстренного режима для активации экстренного режима установлен на 50 миллисекунд. Этот таймер является программируемым. Для получения подробной информации см. раздел **Экстренный режим в руководстве пользователя**.
Чтобы выйти из экстренного режима, нажмите и удерживайте кнопку **экстренного режима**.*

■ Отправка экстренного вызова

- 1 Нажмите кнопку **экстренного режима**.
- 2 Нажмите и удерживайте кнопку **PTT**. Говорите прямо в микрофон.
- 3 Отпустите кнопку **PTT** для завершения вызова.
- 4 Нажмите и удерживайте кнопку **экстренного режима** для выхода из экстренного режима.

*Чтобы выйти из экстренного режима, нажмите и удерживайте кнопку **экстренного режима**.*

■ Отправка экстренного вызова в беззвучном режиме

- 1 Нажмите кнопку **экстренного режима**.
- 2 Экран не изменится, светодиодный индикатор не загорится, и тональный сигнал не будет воспроизведен.
- 3 Беззвучный экстренный режим остается активным, пока не будут выполнены следующие действия.
Нажмите и удерживайте кнопку **экстренного режима** для выхода из экстренного режима.
ИЛИ
Нажмите и отпустите кнопку **PTT** для выхода из режима беззвучного экстренного сигнала оповещения и перехода к обычной передаче или к режиму экстренного вызова.

*Чтобы выйти из экстренного режима, нажмите и удерживайте кнопку **экстренного режима**.*

■ Отображение значков состояния

	Получение вызова или данных.
	Передача вызова или данных.

	Мигает при низком заряде аккумулятора.
	Чем больше штрихов, тем сильнее сигнал в текущем сайте (только тринкинг).
	Прямая связь между радиостанциями или подключение через ретранслятор. Вкл. = прямая связь Выкл. = ретранслятор
	Выполняется мониторинг этого канала.
	L = радиостанция работает в режиме низкой мощности. H = радиостанция работает в режиме высокой мощности.
	Сканирование по списку сканирования.
	Мигающая точка = обнаружение активности на приоритетном канале во время сканирования. Постоянная точка = обнаружение активности на канале со вторым приоритетом во время сканирования.

	Функция многочастотного сканирования включена.
	Вкл. = пользователь в данный момент ассоциирован с радиостанцией. Выкл. = пользователь в данный момент не ассоциирован с радиостанцией. Мигает = не выполнена регистрация устройства или пользователя на сервере, т.к. указано неправильное имя пользователя или PIN-код.
	Обнаружена активность данных.
	Для переключателя МФК выбрана функция изменения режимов.
	Для переключателя МФК выбрана функция изменения громкости.
	Вкл. = работа в защищенном режиме. Выкл. = работа в незащищенном режиме. Мигает = получение зашифрованного голосового вызова.

Навигация по меню

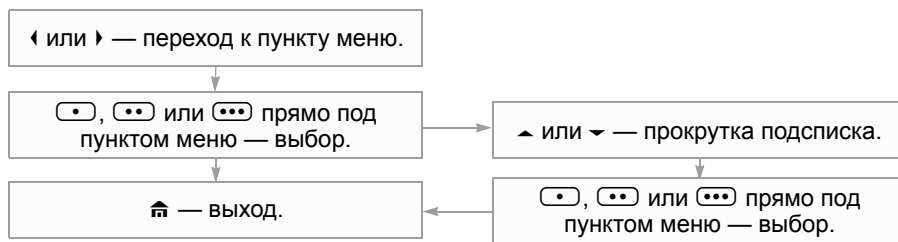



ASTRO® APX™ 1000 Series

מכשירי רדיו נישאים דיגיטליים

כרטיס לעיון מהיר

מדריך בנושא חשיפה לאנרגיית תייר ובטיחות המוצר עבור מכשירי רדיו דו-כיווניים נישאים

שים לב!

השימוש במכשיר זה מיועד למטרות עבודה בלבד. לפני השימוש במכשיר, קרא את המדריך בנושא חשיפה לאנרגיית תייר ובטיחות המוצר עבור מכשירי רדיו דו-כיווניים נישאים, המכיל הוראות הפעלה חשובות לשימוש בטוח ולמודעות ובקרה של אנרגיית RF, לצורך עמידה בסטנדרטים ובתקנות הרלוונטיים.

פקדי המכשיר

כפתור רב-תכליתי (MFK):
תכונה ראשית:

תכונה משנית:

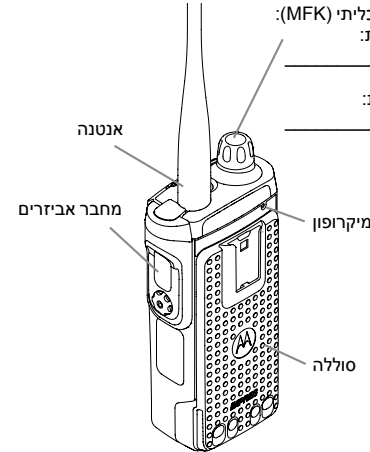

MOTOROLA, MOTO, MOTOROLA SOLUTIONS, MOTOROLA והולוגו המעוצב M הם סימנים מסחריים או סימנים מסחריים רשומים של Motorola Trademark Holdings, LLC והשימוש בהם נעשה בכפוף לרישיון. כל שאר הסימנים המסחריים שייכים לבעליהם בהתאמה.

© 2014, 2015 Motorola Solutions, Inc. כל הזכויות שמורות.

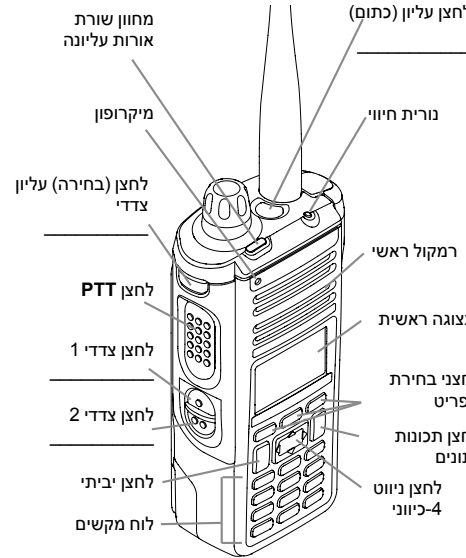

הפעלה וכיבוי של המכשיר

• הפעלה – לחץ לחיצה ממושכת על הכפתור הרב-תכליתי עד שהתצוגה תידלק.

• כיבוי – לחץ לחיצה ממושכת על הכפתור הרב-תכליתי עד שתראה את ההודעה **האם לכבות?** ולאחר מכן לחץ על לחצן **בחירת התפריט** מתחת לאפשרות **כן**.

בחר אזור וערוץ

1 לחץ על הכפתור הרב-תכליתי כדי לראות את המסך.

2 סובב את הכפתור הרב-תכליתי כדי לגלול אל האזור או הערוץ הרצוי.

3 לחץ על הכפתור הרב-תכליתי כדי לבחור את האזור או הערוץ הרצוי ולצאת משינוי המצב.

קליטה ושידור

1 בחר אזור/ערוץ.

2 האזן כדי לאתר שידור.

או

לחץ לחיצה ממושכת על לחצן **קביעת עוצמת צליל**.

או

לחץ על לחצן **ניטור** והאזן כדי לאתר פעילות.

3 כוונן את עוצמת הצליל, אם יש צורך בכך.

4 לחץ על לחצן **PTT** כדי לשדר, שחרר אותו כדי לקלוט.

שליחת התראת חירום

1 לחץ לחיצה ממושכת על לחצן **חירום**.*

2 התצוגה מראה את הכיתוב **חירום** ואת האזור/ערוץ הנוכחי. המכשיר משמיע צליל קצר בגובה בינוני, ונורת החיוני מהבהבת באדום לרגע.

3 כאשר מתקבל אישור, נשמעים ארבעה צפצופים, ההתראה מסתיימת והמכשיר יוצא ממצב חירום.

* טיימר ברירת המחדל לחיצה על לחצן החירום

להפעלת מצב חירום הוא 50 אלפיות השנייה. ניתן לתכנת קוצב זמן זה. לקבלת פרטים, ראה תפעול במצב חירום במדריך למשתמש.

כדי לצאת ממצב החירום בכל עת, לחץ לחיצה ממושכת על לחצן חירום.



تم تمكين ميزة المسح بالاقتراع.	
تشغيل = المستخدم مقترن حالياً بالراديو. إيقاف التشغيل = المستخدم غير مقترن حالياً بالراديو. وميض = فشل تسجيل الجهاز أو المستخدم بالخادم بسبب عدم صلاحية اسم المستخدم أو رمز pin.	
نشاط البيانات متوفر.	
المفتاح المتعدد الوظائف (MFK) معين على ميزة تغيير الوضع.	
المفتاح المتعدد الوظائف (MFK) معين على ميزة تغيير مستوى الصوت.	
تشغيل = عملية آمنة إيقاف التشغيل = عملية خالية. وميض = استقبال مكالمات صوتية مشفرة.	

يوميض عندما تكون البطارية منخفضة.	
كلما زاد عدد الخطوط، زادت قوة الإشارة الموجودة في الموقع الحالي (الترنك فقط).	
اتصال مباشر من جهاز راديو إلى آخر أو اتصال عبر معيد تقوية. تشغيل = مباشر إيقاف التشغيل = معيد تقوية	
تتم مراقبة هذه القناة.	
L = تم تعيين الراديو ليعمل بطاقة منخفضة. H = تم تعيين الراديو ليعمل بطاقة عالية.	
فحص قائمة فحص.	
نقطة وامضة = يتم اكتشاف النشاط على أول قناة من حيث الأولوية أثناء المسح. نقطة ثابتة = يتم اكتشاف النشاط على ثاني قناة من حيث الأولوية أثناء المسح.	

إرسال مكالمات طوارئ

- 1 اضغط على زر الطوارئ.
- 2 اضغط مع الاستمرار على زر PTT. تحدث بوضوح في الميكروفون.
- 3 حرر زر PTT لإنهاء المكالمات.
- 4 اضغط مع الاستمرار على زر الطوارئ للخروج من وضع الطوارئ.

للخروج من وضع الطوارئ في أي وقت، اضغط مع الاستمرار على زر الطوارئ.

إرسال مكالمات طوارئ صامتة

- 1 اضغط على زر الطوارئ.
- 2 لا تتغير الشاشة، ولا يضيء المؤشر LED، ولا تصدر نغمة.
- 3 يستمر وضع الطوارئ الصامت حتى تقوم بما يلي:
الضغط مع الاستمرار على زر الطوارئ للخروج من حالة الطوارئ.
أو
الضغط على زر PTT ثم تحريره للخروج من وضع تنبيه الطوارئ الصامت والدخول في وضع الإرسال العادي أو وضع مكالمات الطوارئ.

للخروج من وضع الطوارئ في أي وقت، اضغط مع الاستمرار على زر الطوارئ.

رموز الحالة على الشاشة

	استقبال مكالمات أو بيانات.
	إرسال مكالمات أو بيانات.

التنقل عبر القائمة

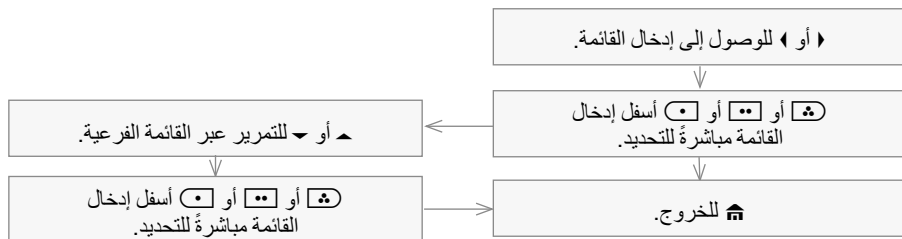



ASTRO® APX™ 1000 Series

أجهزة الراديو اليدوي الرقمية البطاقة المرجعية السريعة

دليل أمان المنتج والتعرض لطاقة التردد اللاسلكي الخاص بأجهزة
الراديو اليدوي الثنائية الاتجاه

تنبيه!

هذا الراديو مخصص للاستخدام المهني فقط قبل استخدام الراديو، اقرأ دليل أمان المنتج والتعرض لطاقة التردد اللاسلكي الخاص بأجهزة الراديو اليدوي الثنائية الاتجاه الذي يتضمن تعليمات التشغيل الهامة للاستخدام الآمن والتعرف بطاقة التردد اللاسلكي والتحكم بها للتوافق مع المعايير واللوائح المنارية.

عناصر التحكم في الراديو

القرص متعدد الوظائف (MFK):
الميزة الرئيسية:

الميزة الثانوية:

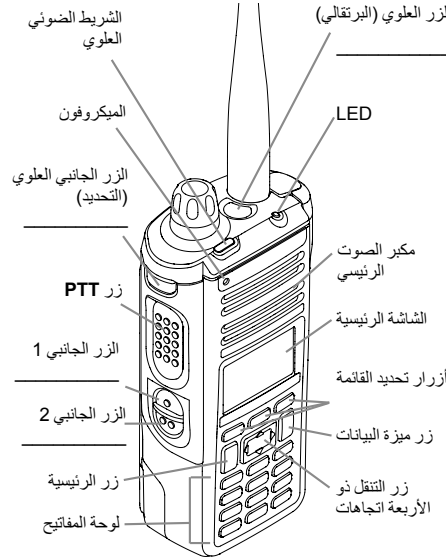
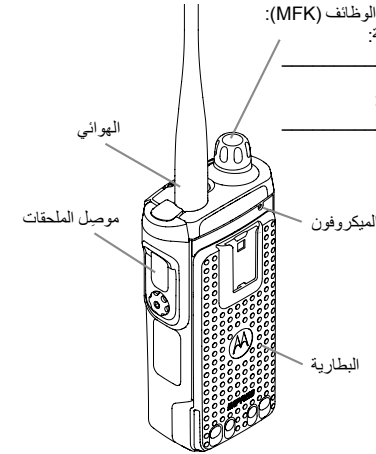

تشغيل/إيقاف تشغيل الراديو

• تشغيل - اضغط مع الاستمرار على MFK حتى تضيء الشاشة.

• إيقاف التشغيل - اضغط مع الاستمرار على MFK حتى ترى إيقاف التشغيل؟، ثم اضغط على زر تحديد القائمة الموجود أسفل نعم.

تحديد منطقة وقناة

1 اضغط على MFK لرؤية على الشاشة.

2 قم بتشغيل MFK للتمرير إلى المنطقة أو القناة المطلوبة.

3 اضغط على MFK لتحديد المنطقة أو القناة المطلوبة والخروج من تغيير الوضع.

الإرسال والاستقبال

1 حدد منطقة/قناة.

2 استمع إلى الإرسال.

أو

اضغط مع الاستمرار على زر تحديد مستوى الصوت.

أو

اضغط على زر مراقبة واستمع إلى أي نشاط.

3 اضبط مستوى الصوت، إذا لزم الأمر.

4 اضغط على زر PTT للإرسال؛ وحرره للاستقبال.

إرسال تنبيه طوارئ

1 اضغط مع الاستمرار على زر الطوارئ*.

2 تظهر الشاشة الطوارئ والمنطقة/القناة الحالية. يصدر الراديو نغمة قصيرة ومتوسطة الدرجة، ويومض مؤشر LED مؤقتًا باللون الأحمر.

3 عند استقبال إشعار الاستلام، ستسمع أربع صافرات؛ وينتهي التنبيه؛ ويخرج الراديو من وضع الطوارئ.

* مدة الموقت الافتراضي عند ضغط زر الطوارئ لتنشيط الطوارئ هي 50 ميلي ثانية. الموقت قابل للبرمجة، راجع تشغيل الطوارئ في دليل المستخدم للحصول على تفاصيل.

للخروج من وضع الطوارئ في أي وقت، اضغط مع الاستمرار على زر الطوارئ.

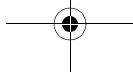
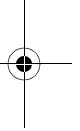
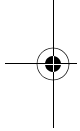



Motorola Solutions, Inc.
1303 East Algonquin Road
Schaumburg, Illinois 60196 U.S.A.

MOTOROLA, MOTO, MOTOROLA SOLUTIONS and the Stylized M logo are trademarks or registered trademarks of Motorola Trademark Holdings, LLC and are used under license. All other trademarks are the property of their respective owners. © 2014, 2015 Motorola Solutions, Inc. All rights reserved. August 2015. Printed in the U.S.A.



PMLN7153B

